

KOMATSU

D
375

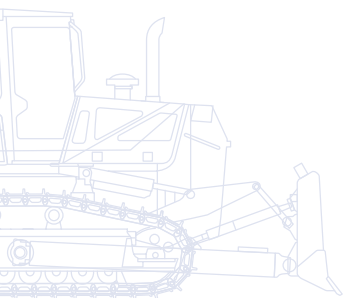

Planierraupe **D375A-6**



MOTORLEISTUNG
474 kW / 644 PS @ 1.900 U/min

BETRIEBSGEWICHT
71.640 kg

Auf einen Blick

Die D375A-6 Planierraupe ist extrem verlässlich und haltbar und bietet sowohl im Planier- als auch im Reißensatz außerordentliche Produktivität und Effizienz. Zu den zahlreichen herausragenden Merkmalen dieser Maschine gehören, neben ihrer signifikant gesteigerten Wettbewerbsfähigkeit und den drastisch gesenkten Betriebskosten, der leistungsstarke und gleichzeitig kraftstoffsparende Motor, ein überarbeiteter, großvolumiger Schild und ein in zahllosen Einsätzen bewährtes Automatikgetriebe mit elektronisch gesteuertem Drehmomentwandler und Lock-up-Funktion. Die D375A-6 Planierraupe ist ein Paradebeispiel für die hohe Qualität, Komfort und Sicherheit von Komatsu-Maschinen. Diese außergewöhnliche Planierraupe werden Sie im Handumdrehen als wertvolles Arbeitsgerät schätzen lernen.

Höchste Produktivität und geringster Kraftstoffverbrauch

- Automatische Wandlerüberbrückung
- Automatikgetriebe
- Kraftvoller Niederemissionsmotor
- Wählbare Betriebsarten
- Automatische „Shift-Down“-Funktion

Optimierte Arbeitsausrüstung

- 18,5 m³ (Semi-U Schild) oder
- 22,0 m³ (U Schild)
- Verstellbarer Einzahn-Heckaufreißer (optional)
- Verstellbarer Mehrzahn-Heckaufreißer (optional)



D375A-6

MOTORLEISTUNG
474 kW / 644 PS @ 1.900 U/min

BETRIEBSGEWICHT
71.640 kg

Erstklassiger Fahrerkomfort

- Geräuscharmer, komfortabler Arbeitsplatz
- Vielfach verstellbarer, luftgefederter Fahrersitz
- Ausgezeichnete Sicht auf Schild und Heckaufreißer
- Geringe Geräusch- und Vibrationspegel

Moderne Bedienelemente

- Voreingestellte Schaltmuster
- Einfache und präzise Steuerung
- Großer TFT-Farbmonitor
- Kettenschlupfkontrolle (optional)

Einfache Wartung

- Verlängerte Wartungsintervalle
- Monitorsystem mit Selbstdiagnosefunktion
- Zentralisierte Wartungspunkte
- Umkehrbarer Kühlerlüfter



KOMTRAX Plus

Vehicle health monitoring system

Automatische Wandlerüberbrückung

Dank Automatikgetriebe und exklusiver automatischer Wandlerüberbrückung bietet die D375A-6 kurze Spielzeiten und eine rundum verbesserte Leistung. Werden im Einsatz höhere Drehmomente benötigt, schaltet die elektronische Steuerung des Antriebstrangs den Drehmomentwandler zu. Wird nur ein geringes Drehmoment benötigt, wirkt die gesamte Motorleistung direkt auf das Getriebe. Dadurch wird eine unnötige Verschwendung der Antriebskraft vermieden und die Maschine arbeitet konstant mit maximaler Effizienz. Die jeweils benötigte Zugkraft wird somit aufrechterhalten – und das bei gleichzeitiger Reduzierung des Kraftstoffverbrauchs um bis zu 10%.

Automatikgetriebe

Das zur Standardausrüstung gehörende hocheffiziente Getriebe der D375A-6 schaltet automatisch in den passenden Gang. Die integrierten, voreingestellten Fahrgeschwindigkeiten reduzieren Einsatzzeiten und erleichtern dem Fahrer die Arbeit. Dank des von Komatsu entwickelten, elektronisch gesteuerten Modulationsventils (ECMV) werden Gangwechsel sanft und zum optimalen Schaltzeitpunkt durchgeführt. So wird bei jedem Einsatz die maximale Antriebskraft übertragen.

Ein kraftvoller Niederemissionsmotor

Der leistungsstarke und gleichzeitig kraftstoffsparende Niederemissionsmotor der D375A-6 erfüllt die geltenden Emissionsvorschriften EU Stufe IIIA und sorgt für höchste Kräfte im Planier- und Reißensatz. Dieser 474 kW/644 PS starke Motor liefert maximale Produktivität und ist trotzdem extrem umweltfreundlich.

Hydraulisch angetriebener Kühlerlüfter

Die Geschwindigkeit des Kühlerlüfters wird in Abhängigkeit der Temperatur von Motorkühlmittel und Hydrauliköl elektronisch gesteuert: je höher die Temperatur, desto schneller die Lüftergeschwindigkeit. Dieses System erhöht nicht nur die Kraftstoffeffizienz, sondern arbeitet auch mit geringen Betriebsgeräuschen und benötigt weniger Motorleistung als riemengetriebene Lüfter.



Der Komatsu SAA6D170E-5 ecot3-Motor



Hydraulisch angetriebener Kühlerlüfter

Wählbare Betriebsarten

Dem Fahrer stehen die Betriebsarten „Power“ (für maximale Leistung) oder „Economy“ (für kraftstoffsparende Einsätze) zur Verfügung. Zusätzlich hat er die Wahl zwischen Automatikgetriebe oder manuellen Gangwechseln und kann so die optimale Maschineneinstellung für den aktuellen Einsatz wählen.





Automatische „Shift-Down“-Funktion

Die Steuerung überwacht Motor-drehzahl, Gang und Fahrgeschwindigkeit. Wenn unter Last die Fahrgeschwindigkeit sinkt, schaltet die Steuerung für optimale Kraftstoffeffizienz und maximale Schubkraft automatisch in die jeweils passende Gangstufe herunter. Der Fahrer muss nicht mehr selber schalten, die Produktivität wird gesteigert. Die „Shift-Down“-Funktion lässt sich manuell abschalten.

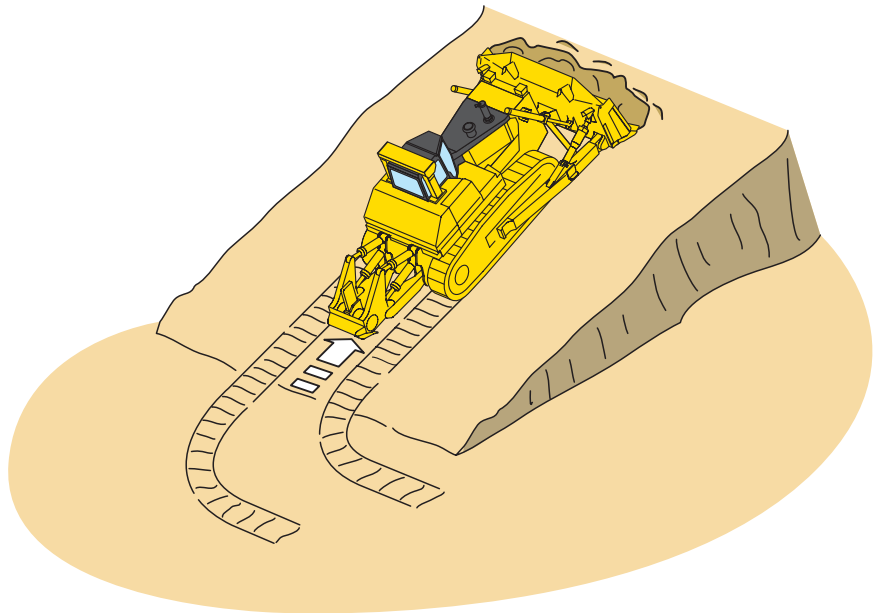

Erstklassiger Fahrerkomfort

Geräuscharmer, komfortabler Arbeitsplatz

Hoher Fahrerkomfort ist die Grundvoraussetzung für sicheres und produktives Arbeiten. Die D375A-6 bietet dem Fahrer einen bequemen und geräuscharmen Arbeitsplatz, der ihm vollste Konzentration auf den Einsatz ermöglicht. Das Hexagonaldesign des Fahrerhauses mit den getönten Scheiben bietet eine exzellente Sicht nach allen Seiten. Die vollautomatische Hochleistungsklimaautomatik erhöht den Kabineninnendruck und verhindert so, dass Staub von außen eindringen kann. Eine hochwertige, schalldämmende Innenverkleidung minimiert den Geräuschpegel in der Kabine.

Verstellbarer, gefederter Fahrersitz mit einstellbarer Lenkkonsole

Der komfortable, komplett einstellbare und luftgefederte Heavy-Duty-Fahrersitz sorgt für einen sicheren und bequemen Arbeitsplatz. Beim Planiereinsatz hat der Fahrer perfekte Sicht auf beide Seiten des Schilde. Für bessere und entspanntere Sicht beim Einsatz des Heckaufreißers kann der Sitz um 15° nach rechts geschwenkt werden. Die Lenkkonsole kann unabhängig vom Sitz nach vorn und hinten sowie in der Höhe verstellt werden.

Ausgezeichnete Sicht auf Schild und Heckaufreißer

Die schlanke Motorhaube und die optimierte Position des Fahrersitzes bieten optimale Sicht auf den Schild und ermöglichen einfache, sichere und schnelle Planiereinsätze. Um auch die Sicherheit und Effizienz im Reißereinsatz zu erhöhen, sorgt die besondere Form des Kraftstofftanks für eine hindernisfreie Sicht auf den Heckaufreißer und das Heck der Maschine.

Geringe Geräusch- und Vibrationspegel

Die ölgedämpfte Kabinenlagerung der D375A-6 ermöglicht eine Reduzierung der Stoßbelastung, wie sie mit herkömmlichen Fahrerkabine nicht zu erreichen ist.





Moderne Bedienelemente

Einfache und präzise Steuerung

Dank der ergonomischen PC-CS-Bedienhebel (Palm Command Control System) kann der Fahrer die Maschine effizient und bequem steuern. Der servo-vorgesteuerte PPC-Schildjoystick ermöglicht präzise Bewegungen und effiziente und schnelle Planiereinsätze mit maximaler Produktivität. Beim Reversieren über gesprengten Fels oder andere grobe Oberflächen kann die Fahrgeschwindigkeit mittels der „Slow Reverse“-Funktion herabgesetzt werden. Dies sorgt für ein ruhigeres Fahrverhalten mit geringeren Vibrationen und reduziertem Kraftstoffverbrauch.

Voreingestellte Schaltmuster

Die vorwählbaren Fahrgeschwindigkeiten sind Bestandteil der Standardausrüstung der Maschine, reduzieren die Schaltvorgänge und sorgen für eine bequeme Steuerung der Maschine. Über den UP/DOWN-Schalter am Fahrsteuerjoystick wählt der Fahrer eine Kombination aus Vorwärts- und Rückwärtsgeschwindigkeit. Zum korrekten Gangwechsel ist dann lediglich noch die Wahl der Fahrtrichtung nötig.

Kettenschlupfkontrolle

Dieses System verhindert, dass die Motorleistung beim Reißensatz kontinuierlich mittels Gaspedal angepasst werden muss, indem es automatisch für die optimale Ausgangsleistung sorgt. Somit werden Ermüdungserscheinungen beim Fahrer vorgebeugt und der Fahrer kann sich voll und ganz auf den Reißensatz konzentrieren. Durch geringeren Kettenschlupf werden zusätzlich die Betriebskosten für das Laufwerk und der Kraftstoffverbrauch gesenkt.

ECMV-System (Electronic Control Modulation Valve)

Dank innovativer Ventiltechnik sorgt das ECMV-System für sanfte, stoßfreie Kupplungsvorgänge und sorgt somit für erhöhte Verlässlichkeit der Baugruppen, längere Lebensdauer des Antriebstrangs und ein komfortableres Fahrverhalten. Das ECMV-Getriebe liefert zu jedem Zeitpunkt maximale Kraft und höchste Produktivität.

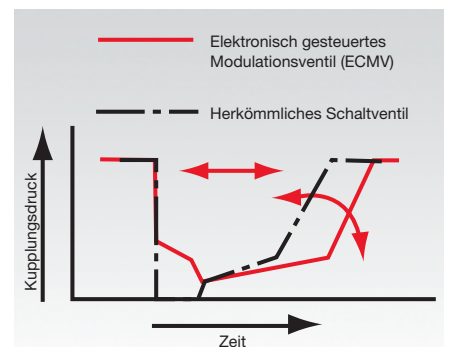



Großer TFT-Farbmonitor

Der große Farbmonitor erleichtert die sichere und präzise Bedienung der gesamten Maschine. Die hochauflösende, kontrastreiche TFT-Anzeige ist auch im hellen Sonnenlicht und von der Seite optimal ablesbar. Die innovativen Multifunktionstasten garantieren eine intuitive Bedienung.



Haltbar und verlässlich

Laufwerk mit niedrigem Schwerpunkt

Das von Komatsu entwickelte Laufwerk ist außerordentlich widerstandsfähig und bietet hervorragende Planiereigenschaften und höchste Maschinenstabilität. Der niedrig liegende Maschinenschwerpunkt ermöglicht sichere und stabile Einsätze auf Steigungen. Zusätzlich reduziert das Laufwerk die Betriebsgeräusche der Planieraupe. Robuste Heavy-Duty-Ketten und große Buchsendurchmesser sowie spezielle Öldichtungen tragen dazu bei, die Lebensdauer des Laufwerks zu verlängern.

K-Laufrollensystem

Die Laufrollen des K-Laufrollensystems sind zur Verbesserung der Vertikalfahrt auf zwei Stützachsen pendelnd gelagert. Die Auslegung des K-Laufrollensystems mit pendelndem Leitrad und 8 Laufrollen reduziert die Last auf das gesamte Laufwerk, und stellt sicher, dass die Kette unter allen Bodenbedingungen sanft läuft.

Robuster Aufbau

Die extrem verwindungssteife Hauptrahmenstruktur erhöht die Haltbarkeit und reduziert Materialbelastungen in kritischen Bereichen. Der Hauptrahmen mit großen Materialquerschnitten und vorgezogener Pendelachse garantiert höchste Zuverlässigkeit. Um Beschädigungen durch Material zu vermeiden, sind alle Hydraulikleitungen gut geschützt verlegt.

Hochzuverlässige Elektrik

Die elektrische Anlage der Komatsu-Planieraupe ist mit verstärkten, hitzebeständigen Kabelbäumen ausgestattet, die eine größere mechanische Belastbarkeit und somit eine längere Lebensdauer aufweisen. Die staub- und wasserdichten DT-Steckverbinder tragen ebenfalls zu einer erhöhten Verlässlichkeit der D375A-6 bei.

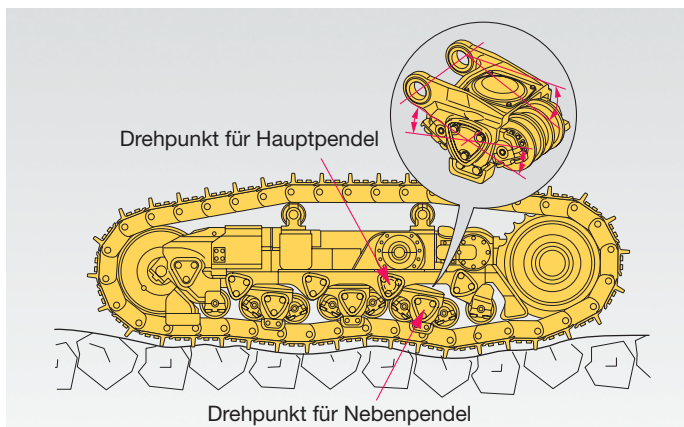



Optimierte Arbeitsausrüstung

Komatsu-Schilde

Bei Komatsu kommen Schilde mit verwindungssteifem Hohlkammerprofil zum Einsatz, die – für eine optimale Feinsteuerbarkeit – maximale Haltbarkeit mit geringem Eigengewicht verbinden. Hochfeste Stähle an der Schildfront und an den Seiten bieten eine lange Lebensdauer. Die Bauformen der Schilde sichern ein ausgezeichnetes Eindringverhalten, kombiniert mit einem exzellenten Abrollverhalten des Materials und tragen somit auch zur Kraftstoffeinsparung bei.

Komatsu-Heckaufreißer

Die besondere Auslegung der Komatsu-Heckaufreißer, bei der alle Zylinder mit der Reißzahnaufhängung verbunden sind, ermöglicht maximale Eindring- und Reißkräfte. Der Einstechwinkel des Reißzahns und die hohe Reißkraft tragen maßgeblich zur Erhöhung der Produktivität bei. Der Reißzahn bietet hervorragendes Eindringverhalten in verschiedenste Materialien und ist für eine längere Lebensdauer mit speziellen Verschleißteilen ausgestattet.





Semi-U Schild

Der Komatsu Semi-U Schild wurde für schwerste Einsätze entwickelt. Seine Form sichert ein ausgezeichnetes Materialhaltevermögen, minimiert Kettenschlupf und steigert die Produktivität. Die seitlichen Flügel verhindern Materialverlust und erhöhen die Planierleistung.

U Schild (Kohleschild)

Der U Schild wurde speziell zum Bewegen von großen Materialmengen bei minimalem Materialverlust entworfen. Die großvolumige Bauform des Schildes sichert exzellentes Abrollverhalten des Materials und ist die perfekte Ergänzung der Maschine.



KOMTRAX Plus

KOMTRAX™ ist das perfekte Hilfsmittel, um eine gesamte Maschinenflotte leicht und kosteneffektiv zu administrieren. Das exklusive, satellitengestützte Maschinenerfassungssystem von Komatsu ermöglicht die Überwachung von wichtigen Einsatzparametern der Maschinen vom Computer aus. Sobald das System aktiviert ist, werden täglich Daten über eine Satellitenverbindung gesendet, die dann bequem über eine passwortgeschützte Internetseite eingesehen werden

können.

Eine Vielzahl von Parametern helfen dabei, den Zustand, Standort oder auch die Kraftstoffeffizienz der mit KOMTRAX™ ausgestatteten Maschinen zu verfolgen und auszuwerten.

KOMTRAX™ Plus

KOMTRAX™ Plus ist ein wichtiges Werkzeug zur Überprüfung des Maschinenzustands und Senkung der Kosten, die während des gesamten Lebenszyklus einer Maschi-

ne anfallen. Das in allen D375A-6 Planiertrauben installierte System überwacht verschiedene technische Daten und Betriebsparameter von Motor, Getriebesteuerung und anderen wichtigen Baugruppen. Diese detaillierten Daten können für eine sofortige Fehlerdiagnose direkt am Einsatzort abgerufen oder über Orbcomm-Satellitenkommunikation auf eine Internetseite übertragen werden, wo sie bequem von Kunden, Distributoren und Komatsu-Servicetechnikern eingesehen





werden können. Eine genaue Überwachung des Maschinenzustands ermöglicht durch vorausschauende Wartung oder Reparaturen die Vermeidung von Störungen, bevor kostenintensive Schäden auftreten können. Durch die Bereitstellung von umfassenden Daten trägt KOMTRAX™ Plus ebenfalls zum Betriebsmanagement der Maschine bei, indem es die Stillstandzeiten der Maschine reduziert, und Produktivität und Lebensdauer der Baugruppen erhöht.

Geringere Betriebskosten

KOMTRAX™ Plus und KOMTRAX™ bilden die perfekte Kombination, um die Gesamtbetriebskosten einer Maschine so gering wie möglich zu halten. Projekt- und Baustellenleiter haben mit diesen beiden Systemen moderne und praktische Werkzeuge zur Hand, um bequem und problemlos den Kraftstoffverbrauch, den Einsatz der Maschine und ihre Leistung zu verfolgen und Fahrer entsprechend der aktuellen Parameter zu unterweisen.

Die Einsatzmanagementfunktionen nutzen die gesammelten Daten, um die Verfügbarkeit, Produktivität und Lebensdauer der Maschine zu erhöhen. Eine genaue Überwachung des Maschinenzustands ermöglicht, durch vorausschauende Wartung und präventive Reparaturen optimale Betriebsbedingungen zu schaffen, bevor kostenintensive Stillstandzeiten auftreten können. Die Einsatzbereitschaft der Maschine wird so optimiert und Reparaturkosten auf ein Minimum reduziert.

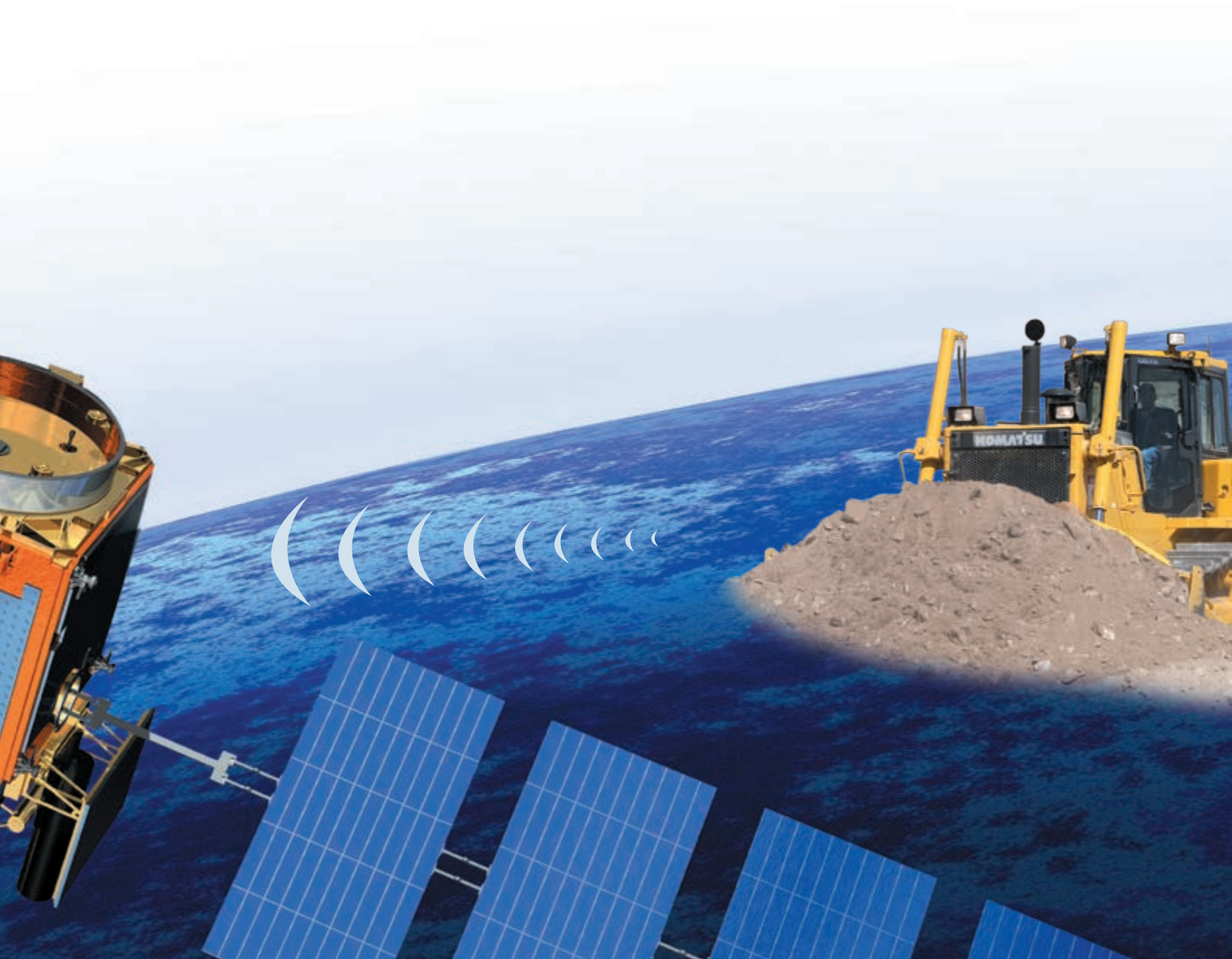

Einfache Wartung

Zentralisierte Wartungspunkte

Vorbeugende Wartung ist der beste Weg ein langes Maschinenleben zu garantieren. Deshalb hat Komatsu die D375A-6 mit einfach zu erreichenden Servicestellen ausgestattet, um Wartung und Überprüfung der Maschine so schnell und einfach wie möglich zu machen.

Umkehrbarer Kühlerlüfter

Zur Reinigung des Kühlers kann die Laufrichtung des hydraulisch angetriebenen Kühlerlüfters über einen Schalter im Fahrerhaus umgekehrt werden.

Verlängerte Wartungsintervalle

Langlebige Verbrauchsmaterialien, wie z.B. Filter, sorgen für verlängerte Austauschintervalle und somit geringere Wartungskosten.

Kettenbolzen mit Sprengring

Die Kettenbolzen an der D375A-6 werden mit geringerer Kraft eingepresst und sind, wie bei den größeren Modellen, zusätzlich durch einen Sprengring gesichert. Dies ermöglicht eine schnellere Wartung des Laufwerks, da Bolzen und Buchsen einfach gedreht werden können. Durch die Wiederverwendbarkeit der Bolzen und reduzierte Wartungszeiten wird die Standzeit des Laufwerks erhöht und gleichzeitig Wartungskosten gesenkt.

Monitorsystem mit Selbstdiagnosefunktion

Einfache Warnungen, fällige Wartungsarbeiten und wichtige Einsatzfunktionen werden auf dem neuen, zentral angeordneten Monitorpanel angezeigt. Der Fahrer kann hierüber schnell und einfach die optimalen Einstellungen wählen, um maximale Produktivität mit der D375A-6 zu erzielen. Wenn nötig, werden zusätzlich mögliche Maßnahmen zur Störungsbehebung angezeigt, um Fahrer oder Kundendiensttechniker bei einer schnellen, korrekten und sicheren Beseitigung von Fehlern zu unterstützen – damit größere Probleme und kostenintensive Stillstandzeiten gar nicht erst entstehen.

Seitliche Flügeltüren

Die einfach und sicher zu öffnenden Flügeltüren ermöglichen einen bequemen und schnellen Zugriff auf Motor und Filter.

Modularer Antriebstrang

Alle Bauteile des Antriebstrangs sind abgedichtet und können ohne Ölverlust getauscht werden. So können Wartungsarbeiten sauberer, schneller und einfacher durchgeführt werden.



Wartungshinweise



Zentralisierte Wartungspunkte



Entlüfterdosen erleichtern die Überprüfung und Reinigung (optional)



Leicht zugängliche Ablassventile mit Gewindestutzen (optional)

MOTOR

Modell..... Komatsu SAA6D170E-5
 Typ..... wassergekühlter 4-Takt Niederemissionsmotor,
 mit Common-Rail Direkteinspritzung
 und Turbolader mit Ladeluftkühlung

Motorleistung
 bei Motordrehzahl..... 1.800 U/min
 ISO 14396..... 474 kW / 644 PS
 ISO 9249 (netto)..... 455 kW / 619 PS
 Zylinderzahl..... 6
 Bohrung × Hub..... 170 × 170 mm
 Hubraum..... 23,15 l
 Drehzahlregler..... elektronisch, über das gesamte Drehzahlband
 Kühlerlüfter..... hydrostatisch
 Schmiersystem
 Methode.....Zwangsschmierung mit Zahnradpumpe
 Filter..... Hauptstromfilter

TORQFLOW-KRAFTÜBERTRAGUNG

Typ..... Komatsu TORQFLOW
 Drehmomentwandler..... dreiteilig, einstufig, einphasig,
 wassergekühlt, mit automatischer
 Wandlerüberbrückung
 Getriebe..... Planetengetriebe, hydraulisch betätigte
 Mehrscheibenkupplung, zwangsgeschmiert
 Eine Fahrstufenverriegelung und ein Neutralstellungsschalter sichern
 die Maschine vor unbeabsichtigtem Starten.

MAX. FAHRGESCHWINDIGKEITEN

	Vorwärts	Rückwärts
1. Gang	3,5 km/h	4,6 km/h
2. Gang	6,8 km/h	9,2 km/h
3. Gang L	8,0 km/h	9,7 km/h
3. Gang	11,8 km/h	15,8 km/h

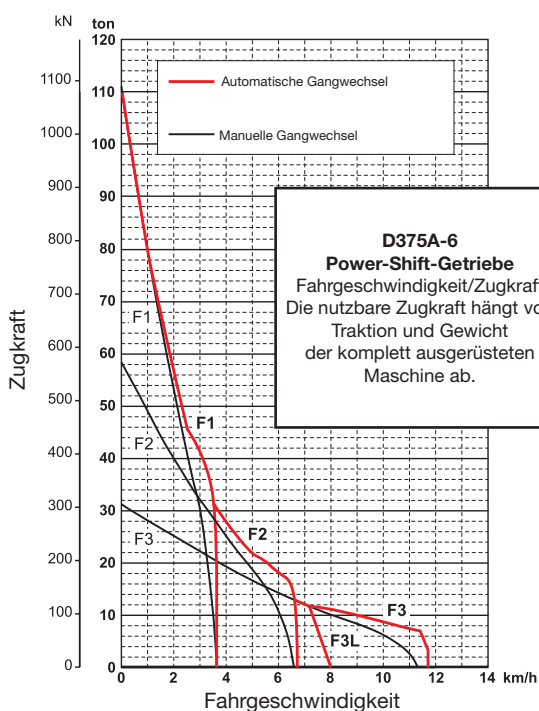

LENKSYSTEM

Typ..... Kupplungs-/Bremsystem
 Steuerung..... PCCS-Bedienhebel
 Lenkbremsen..... nasse Lamellenbremsen über
 Hand-/Bremspedal, mittels Federkraft
 angezogen und hydraulisch gelöst
 Verbunden mit Lenkkupplung
 Lenkkupplungen..... nasse Lamellenkupplungen.
 Mittels Federkraft angezogen und hydraulisch gelöst.
 Verbunden mit Lenkbremsen
 Betriebsbremsen..... Lenkbremsen werden über Pedal
 als Betriebsbremsen genutzt
 Kleinster Wenderadius (mit gegenläufigen Ketten)
 (gemessen an der Kettenspur)..... 4,2 m

LAUFWERK

Aufhängung..... Pendelachse
 Laufrollenrahmen..... großdimensioniertes Monocoque-System
 Lauf- und Stützrollen..... geschmierte Rollen
 K-Laufrollensystem..... die geschmierten Laufrollen sind
 paarweise pendelnd an einem
 Federungssystem angebracht
 Ketten..... abgedichtete, ölgeschmierte Ketten
 Kettenspannung..... Feder-/Hydraulikspanner
 Anzahl der Bodenplatten (je Seite)..... 41
 Steghöhe (Einstegbodenplatten)..... 93 mm
 Bodenplattenbreite (Standard)..... 610 mm
 Aufstandsfläche..... 48.560 cm²
 Laufrollen (je Seite)..... 8
 Stützrollen (je Seite)..... 2
 Verstärkte Bodenplatten..... 710 mm
 Zusätzliches Gewicht..... 680 kg
 Aufstandsfläche..... 56.520 cm²
 Bodendruck..... 126 kPa
 Verstärkte Bodenplatten..... 810 mm
 Zusätzliches Gewicht..... 1.360 kg
 Aufstandsfläche..... 64.480 cm²
 Bodendruck..... 111 kPa

FÜLLMENGEN

Kraftstofftank..... 1.200 l
 Kühlsystem..... 120 l
 Motoröl..... 86 l
 Drehmomentwandler, Getriebe, Kegelarretreibe
 und Lenksystem..... 150 l
 Endantriebe (je Seite)..... 65 l
 Schild- und Heckaufreißerhydraulik..... 138 l

Technische Daten

ENDANTRIEB

Typ.....Stirnradgetriebe mit Planetenuntersetzung,
doppelt untersetzt, Spritzschmierung
Turas.....segmentierter, geschraubter Turas
für einfachen Austausch

HYDRAULIKSYSTEM

Typ.....CLSS (lastführendes Hydrauliksystem
im geschlossenen Kreislauf)
Alle Steuerventile sind von außen zugänglich beim Hydrauliktank
angebracht.
Hauptpumpe regelbare Schrägscheiben-Kolbenpumpe
Max. Fördermenge 366 l/min
Einstellung Überdruckventil.....280 kg/cm²
Steuerventile für Semi-U Schild und U Schild
Schildhub.....Heben, Halten, Senken und Schwimmen
SchildneigungRechts, Halten, Links
Zusatzventil für Heckaufreißer
AufreißerhubHeben, Halten, Senken
Aufreißerneigung.....Zunehmen, Halten, Abnehmen
Hydraulikzylinderdoppeltwirkend
Anzahl Zylinder × Durchmesser
Hubzylinder Schild.....2 × 140 mm
Tiltzylinder Schild.....1 × 180 mm
Hubzylinder Heckaufreißer.....2 × 200 mm
Tiltzylinder Heckaufreißer2 × 180 mm

BETRIEBSGEWICHT (ca.)

Inklusive Semi-U Schild, Einzahn-Aufreißer, Stahlkabine, ROPS,
Fahrer, Standardausrüstung, vorgeschriebener Schmiermittelmenge,
Kühlmittel, vollem Kraftstofftank und 610 mm Bodenplatten.
Betriebsgewicht.....71.640 kg
Bodendruck145 kPa

UMWELT

Motoremissionen..... entsprechen den Emissionsrichtwerten der
EU-Richtlinie Stufe IIIA
Geräuschpegel
LwA Umgebung 113 dB(A) (2000/14/EC)
LpA Fahrerohr 77 dB(A) (ISO 6396 dynamischer Test)
Vibrationspegel (EN 12096:1997)
Hand-Arm-Vibrationen.....≤ 2,5 m/s² (Unsicherheit K = 0,92 m/s²)
Ganzkörper-Vibrationen.....≤ 0,5 m/s² (Unsicherheit K = 0,29 m/s²)
Enthält fluoriertes Treibhausgas HFC-134a (GWP 1430).
Gasmenge 1 kg, CO₂-Äquivalent 1,43 t

HECKAUFREISSER

Mehrzahn-Heckaufreißer
Typ.....hydraulisch betätigter Heckaufreißer
mit variablem Einstechwinkel
Anz. Reißzähne.....3
Gewicht (inkl. hydraulischer Steuereinheit und Öl).....6.800 kg
Balkenlänge.....2.910 mm
Max. Hubhöhe vom Boden1.135 mm
Max. Reißtiefe1.140 mm
Einzahn-Heckaufreißer
Typ.....hydraulisch betätigter Heckaufreißer
mit variablem Einstechwinkel
Die Reißtiefe ist in 3 Stufen hydraulisch verstellbar
Anz. Reißzähne.....1
Gewicht (inkl. hydraulischer Steuereinheit und Öl).....6.200 kg
Balkenlänge.....1.453 mm
Max. Hubhöhe vom Boden1.100 mm
Max. Reißtiefe1.485 mm

SCHILDE

	Länge über alles mit Schild	Schild- kapazität	Schild Länge × Höhe (Höhe inkl. Überlaufschutz)	Max. Hubhöhe vom Boden	Max. Einstichtiefe	Max. Tiltweg	Schild- gewicht
Semi-U Schild	7.780 mm	18,5 m ³	4.695 mm × 2.265 mm	1.690 mm	735 mm	970 mm	10.920 kg
Semi-U Doppelt-Tiltschild	7.780 mm	18,5 m ³	4.695 mm × 2.265 mm	1.690 mm	735 mm	1.185 mm	11.100 kg
Verstärkter Semi-U Schild	7.780 mm	18,5 m ³	4.695 mm × 2.265 mm	1.690 mm	735 mm	970 mm	11.390 kg
Verstärkter Semi-U Doppelt-Tiltschild	7.780 mm	18,5 m ³	4.695 mm × 2.265 mm	1.690 mm	735 mm	1.185 mm	11.570 kg
Verstärkter U Schild mit Überlaufschutz	8.140 mm	22,0 m ³	5.140 mm × 2.265 mm (2.525 mm)	1.690 mm	735 mm	1.065 mm	12.420 kg
Verstärkter U Doppelt-Tiltschild mit Überlaufschutz	8.140 mm	22,0 m ³	5.140 mm × 2.265 mm (2.525 mm)	1.690 mm	735 mm	1.300 mm	12.600 kg

Die Schildkapazität wurde gem. der nach SAE empfohlenen Vorgehensweise J1265 ermittelt.



Semi-U Schild und Einzahn-Heckaufreißer

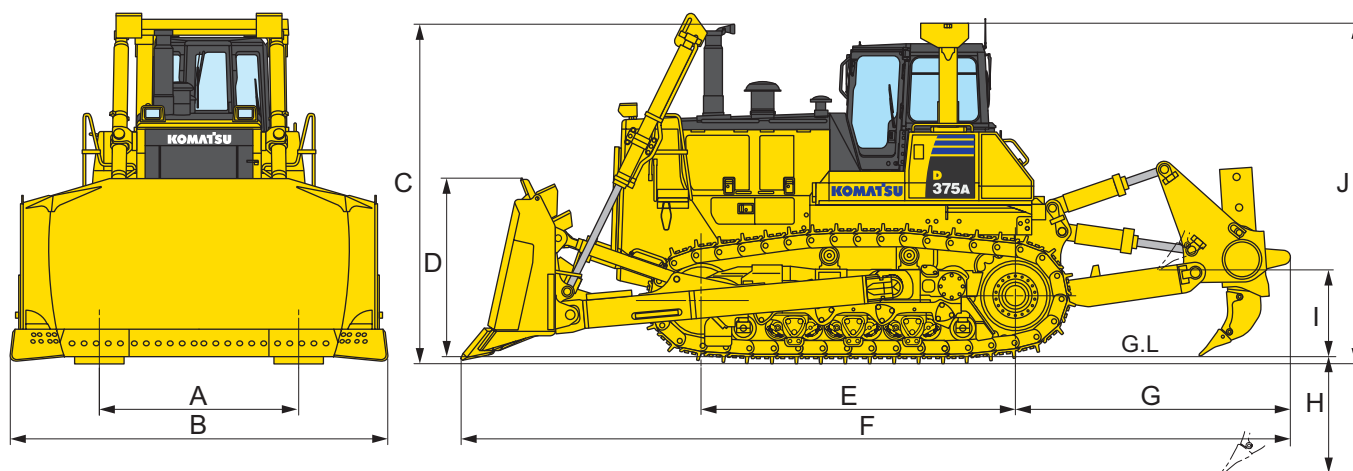

Bodenfreiheit: 610 mm

ABMESSUNGEN

	D375A-6
A	2.500 mm
B	4.695 mm
C	4.265 mm
D	2.265 mm
E	3.980 mm
F	10.485 mm
G	3.460 mm
H	1.485 mm
I	1.100 mm
J	4.285 mm

Planierdraupe

D375A-6

Standard- und Sonderausrüstung

MOTOR

Komatsu SAA6D170E-5 Niederemissions-Dieselmotor mit Common-Rail Direkteinspritzung Gemäß Euro-Richtlinie Stufe IIIA	●
Motorhaube und Tankdeckel abschließbar	●
Ansaugstutzen mit Regenschutz	●
Kühlwasserausgleichstank	●
HD-Kühlermaske	●
Kraftstoffzufüllsieb	●
Entkalker für Kühlsystem mit „Komatsu Super Coolant“-Kühlmittel	●
Kraftstoffvorfilter	●
Anlasser 24 V/7,5 kW	●
Lichtmaschine 24 V/90 A	●
Batterien 2 x 12 V/170 Ah	●
Seitliche Flügeltüren	●
Automatische „Shift-Down“-Funktion	●
Kühlwasserkontrolle	●
Elektrische Motor-/Kühlervorwärmung	○
Batterien für Kaltwetter 2 x 12 V/220 Ah	○

HYDRAULIKSYSTEM

Hydraulik für Heckaufreißer	●
Schildhydraulik	●
Einhebel-Schildsteuerung	●

LAUFWERK

610 mm HD-Einstegbodenplatten	●
Abgedichtete und geschmierte HD-Ketten	●
Laufrollenschutz	●
Segmentierter Turas	●
K-Laufrollensystem	●
Laufrollenschutz für K-Laufrollensystem	●
Pendelndes Leitrad	●
Hydraulische Kettenspanner	●
Bauchschutz, Ölwanne und Getriebe	●
Endantrieb-Verschleißschutz	○
HD-Einstegbodenplatten (710 mm, 810 mm)	○
Laufrollenschutz über gesamte Laufwerkslänge	○

KABINE

Luftfederter drehbarer Fahrersitz, verstellbar, mit hoher Rückenlehne	●
Sicherheitsgurt	●
Kopfstütze	●
Aufstiegs-Fußrasten	●
Klimaanlage	●
Vorbereitung für Radioeinbau (12 V, Antenne, Lautsprecher)	●
Ölgedämpfte Kabinenlagerung	●
Schutzbleche	●
Sonnenblende (Heckscheibe)	●
Becherhalter	●
Ablagefach	●
Scheibenwischer hinten und vorne	●
Scheibenwischer Türen (Doppel-Scheibenwischer)	●
Kassettenradio	○

FAHRANTRIEB UND BREMSEN

PCCS-Fahrbedienhebel	●
„Quick Shift“-Betriebsart	●
Negativ-Gaspedal	●
TORQFLOW-Getriebe	●
Nasses Kupplungs-/bremslenksystem	●
Kettenschlupfkontrolle	●
Automatische Wandlerüberbrückung	●

WARTUNG

Zweifach-Trockenluftfilter mit automatischer Staubaustragung und Verschmutzungsanzeige	●
Großer TFT-Farbmonitor	●
Wasserabscheider	●
Kraftstofftank mit Wiggins Schnellbetankungskupplung	●
KOMTRAX™ - Komatsu Satellite Monitoring System	●
KOMTRAX™ Plus (Vehicle Health Monitoring System)	●
Satellitenkommunikationssystem für KOMTRAX™ Plus	●
PM-Messanschlüsse	●
Werkzeugsatz	●

BELEUCHTUNG

Scheinwerfer: 4 vorne und 2 hinten	●
Motorraumbeleuchtung	○
Scheinwerfer für den Heckaufreißer	○

ANBAUGERÄTE

Frontzughaken	●
Zugmaul	○
Gegengewicht (mit U Schilden)	○
Gegengewicht mit Zugmaul	○

SICHERHEITSAUSRÜSTUNGEN

Rückfahralarm	●
Signalhorn	●
Stahlkabine	●
ROPS-Dach gem. ISO 3471 und SAE J1040, APR88 ROPS sowie ISO 3449 FOPS Standard	●
Rückspiegel in der Kabine	●
Rückfahrkamera	●
Feuerlöscher	○
Verbandskasten	○

SCHILDE

Semi-U Tiltschild 18,5 m³	○
Semi-U Doppelt-Tiltschild 18,5 m³	○
Verstärkter Semi-U Tiltschild 18,5 m³	○
Verstärkter Semi-U Doppelt-Tiltschild 18,5 m³	○
Verstärkter U Tiltschild 22,0 m³	○
Verstärkter U Doppelt-Tiltschild 22,0 m³	○
Überlaufschutz für Semi-U Schild	○
Überlaufschutz für U Schild	○
Anschweißplatte für Schubarbeiten (für Semi-U Schild)	○
Mehrzahn-Heckaufreißer mit variablem Einstechwinkel	○
Einzahn-Heckaufreißer mit variablem Einstechwinkel	○

Weitere Ausrüstung auf Anfrage

- Standardausrüstung
- Sonderausrüstung

Ihr Komatsu-Partner:

KOMATSU

Komatsu Europe International NV
 Mechelsesteenweg 586
 B-1800 VILVOORDE (BELGIUM)
 Tel. +32-2-255 24 11
 Fax +32-2-252 19 81
www.komatsu.eu

EGSS019403 01/2017

Materials and specifications are subject to change without notice.
KOMATSU is a trademark of Komatsu Ltd. Japan.