



Boueur sur chenilles

Puissance du moteur

Marche avant: 474 kW / 644 ch @ 1800 t/mn
Marche arrière: 578 kW / 786 ch @ 1800 t/mn

Poids opérationnel

72900 kg

Capacité de la lame

Lame semi-U de 18,5 m³
Lame en U de 22,0 m³

D375A-8



Puissance du moteur

Marche avant: 474 kW / 644 ch @ 1800 t/mn

Marche arrière: 578 kW / 786 ch @ 1800 t/mn

Poids opérationnel

72900 kg

Capacité de la lame

Lame semi-U de 18,5 m³

Lame en U de 22,0 m³

Productivité, fiabilité et durabilité hors du commun

Puissance et respect de l'environnement

- Moteur Komatsu SAA6D170E-7 hautes performances à faible consommation de carburant
- Conforme à la norme EU Stage V
- Convertisseur de couple avec verrouillage automatique
- Modes de travail sélectionnables
- Arrêt moteur automatique réglable en cas de ralenti prolongé

Confort élevé de l'opérateur

- Siège à suspension pneumatique entièrement réglable
- Vaste cabine, spacieuse, dotée d'une excellente visibilité
- Très bonne visibilité sur la lame et le ripper

Commandes haute technologie

- Moniteur couleur LCD à haute résolution
- Fonction de présélection de vitesse
- Angle d'attaque variable et relevage automatique du ripper

Caractéristiques de fiabilité et de maintenance

- Conception robuste
- Conception modulaire de la chaîne cinématique
- Points d'entretien centralisés
- Ventilateur de refroidissement réversible

Sécurité

- Système de caméra vue arrière
- Interrupteur d'arrêt secondaire du moteur
- Ceinture de sécurité avec voyant
- Échelle motorisée (en option)

Komtrax Plus

- Multitude de données opérationnelles et économie de carburant accrue



Le pack d'entretien complet de votre machine Komatsu



20% de puissance supplémentaire en marche arrière

Un moteur puissant et économe en carburant, conforme à la norme EU Stage V, fait du D375A-8 une machine hors du commun, pour le rippage comme pour le raclage. La puissance du moteur a été multipliée par 1,2 en marche arrière, avec une vitesse de montée accrue pour le boutage en pente. Les cycles sont plus rapides et la productivité, nettement supérieure.

Fonction de présélection de vitesse

Pour réduire la fréquence des changements de vitesses et rehausser le confort des manœuvres, l'engin est pourvu en standard d'un mode de présélection des vitesses. L'opérateur peut choisir une combinaison de vitesses avant/arrière via le présélecteur UP/DOWN (HAUT/BAS) sur le levier de direction. Il suffit ensuite de sélectionner le déplacement avant ou arrière pour enclencher les vitesses appropriées.

Transmission automatique

En mode standard, la transmission haute efficacité du D375A-8 sélectionne automatiquement la vitesse la plus appropriée pour toutes les opérations de boutage. Elle inclut en outre une fonction de présélection de la vitesse de déplacement afin de réduire le temps de travail et les efforts de l'opérateur. Grâce à la transmission automatique à commande électronique ECMV de Komatsu, les changements de vitesse se succèdent avec un timing parfait, pour une efficacité optimale des transferts de puissance.

Fonction de rétrogradation automatique

La gestion électronique contrôle le régime moteur, le changement de vitesse ainsi que la vitesse de déplacement. Lorsque la charge est appliquée et que la vitesse de déplacement est réduite, le contrôle rétrograde automatiquement et optimise la vitesse pour garantir une grande efficacité du carburant. Cette fonction assure une utilisation confortable et une grande productivité sans rétrogradation manuelle. Elle peut être désactivée à l'aide d'un commutateur.

Convertisseur de couple à verrouillage automatique

Combiné à la transmission automatique, le convertisseur de couple Komatsu à verrouillage automatique peut réduire la consommation de 10% en éliminant les pertes de puissance inutiles. Le système de commande du train de chaînes enclenche automatiquement le convertisseur de couple si celui-ci est nécessaire, ou le lock-up qui relie directement le moteur à la transmission lors d'applications demandant moins de puissance.

Modes de travail sélectionnables

L'opérateur a le choix entre les modes de travail «Puissance» pour une puissance maximale et «Économique» pour économiser l'énergie. En synergie avec le mode automatique et manuel, ils permettent d'optimiser la configuration pour le travail en cours.

Puissance et respect de l'environnement

Système de traitement des gaz d'échappement à usage sévère

Le filtre à particules diesel Komatsu (KDPF) retient plus de 90% des particules. Le catalyseur d'oxydation spécial et l'injection supplémentaire de carburant dans les gaz d'échappement permettent de décomposer la suie dans le filtre à particules diesel par régénération passive ou active. Ce système n'interrompt pas le fonctionnement normal et ne réclame aucune intervention de la part du conducteur.



Arrêt moteur automatique réglable en cas de ralenti prolongé

Pour réduire la consommation et les émissions inutiles, ainsi que le coût d'exploitation, la fonction d'arrêt moteur automatique en cas de ralenti prolongé coupe automatiquement le moteur après une période facilement programmable de 5 à 60 minutes. La jauge éco et les conseils éco sur le moniteur favorisent une utilisation encore plus efficace.

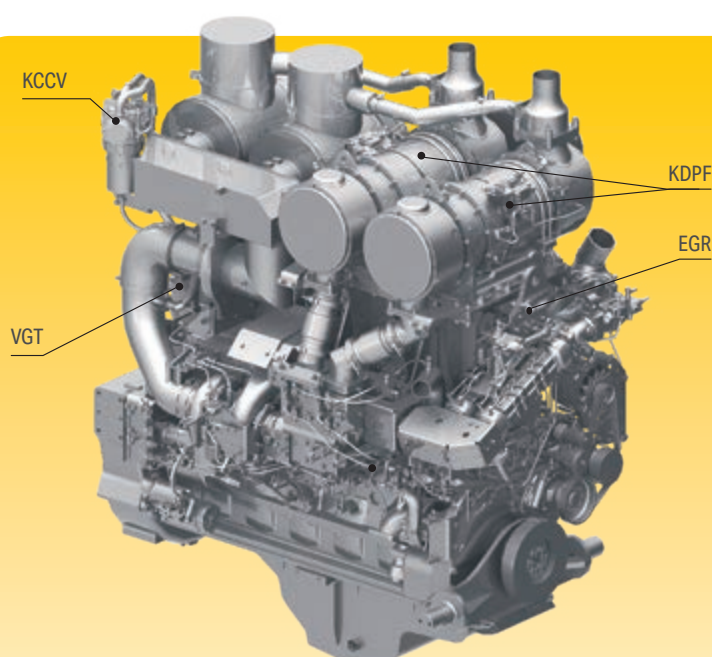
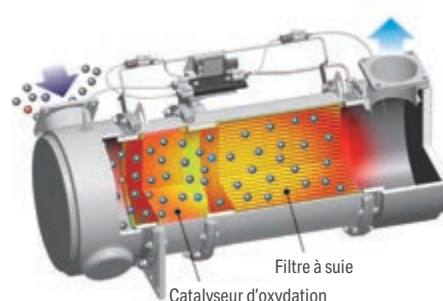

Recirculation des gaz d'échappement (EGR)

La technologie du système EGR refroidi a largement fait ses preuves dans les moteurs Komatsu actuels. La capacité accrue du refroidisseur EGR se traduit par des émissions NOx très basses et un moteur plus performant.

Rampe commune haute pression (HPCR)

Pour assurer une combustion intégrale du carburant tout en réduisant les émissions d'échappement, le système d'injection à rampe commune haute pression est piloté par une unité électronique. Il envoie ainsi une quantité précise de carburant sous pression dans la chambre de combustion redessinée du moteur via de multiples injections.

Carter de recyclage des gaz Komatsu (KCCV)

Les émissions du carter (gaz de fuite) traversent un filtre fermé CCV. Le brouillard d'huile piégé dans ce filtre est renvoyé au carter tandis que les gaz filtrés retournent à l'admission d'air.

Turbocompresseur à géométrie variable (VGT)

Le VGT assure un débit d'air optimal vers la chambre de combustion du moteur quelles que soient la charge et la vitesse. Résultat: des gaz d'échappement plus propres et une consommation réduite sans perte de puissance ni de performances.

Équipement de travail optimisé

Lames Komatsu

Pour optimiser les performances de la lame et l'équilibre de l'engin, Komatsu applique un concept de lame caissonnée qui offre la meilleure résistance pour une lame de faible poids. De l'acier à forte résistance à l'usure a été utilisé à l'avant et sur les côtés de la lame pour une durabilité accrue. La forme spéciale et profondément incurvée de la lame permet de manipuler une vaste gamme de matériaux et offre une bonne pénétration combinée avec une importante capacité, optimisant les performances de boutage avec une consommation de carburant nettement moindre.

Lame en U

La lame en U de Komatsu a été spécialement conçue pour procéder à des nivelages importants et la faculté de déplacer de gros volumes de matériau sur de longues distances. Outre sa grande capacité, cette lame d'exception offre aussi une bonne performance d'enroulement pour tirer le meilleur parti du boteur.

Angle d'attaque variable et relevage automatique du ripper

Afin de réduire les efforts de l'opérateur et augmenter l'efficacité en travaillant avec la lame, un nouveau mode «auto pitch» d'inclinaison de lame, déclenché par un simple bouton, règle l'angle d'attaque de la lame entre les positions «décapage» et «poussée». En complément, le nouveau levier de contrôle ergonomique du ripper inclut une fonction relevage automatique qui lève le ripper quand on enclenche la marche arrière.

Rippers Komatsu

Le concept breveté de ripper de Komatsu, avec tous les vérins connectés au porte-dents, assure une force de déroctage maximale. Sa fonctionnalité-clé réside dans le mouvement du point de rippage, qui soulève le matériau durant l'action de la dent pour une augmentation considérable des performances globales. La dent assure une excellente pénétration dans divers types de matériaux et est pourvue de pièces d'usure spéciales pour une longévité accrue.

Lame semi-U

La lame semi-U de Komatsu est conçue pour endurer les applications les plus dures. Sa forme améliore la capacité de transport, minimise le glissement des chenilles et accroît la productivité. Les deux ailes latérales permettent d'éviter tout déversement, pour des nivelages performants.

Lame et coins de lame haute efficacité

Pour maximiser votre productivité, cet engin de nouvelle génération utilise la lame et les coins de lame haute efficacité déjà disponibles sur le D375A-6.





Confort élevé

Cabine silencieuse et confortable

Le confort de l'opérateur est indispensable pour un travail sûr et productif. Le D375A-8 possède une cabine silencieuse et confortable redessinée, qui offre l'environnement idéal pour se concentrer sur son travail en toute sécurité. Sa forme hexagonale et ses larges vitres teintées garantissent une excellente visibilité panoramique. La climatisation haute efficacité pressurise la cabine pour l'abriter des poussières, et l'intérieur est tapissé d'un revêtement insonorisant haute qualité, qui minimise le niveau de bruit.

Très bonne visibilité sur la lame et le ripper

La cabine redessinée, avec système ROPS/FOPS intégré, et le siège conducteur judicieusement placé assurent une visibilité optimale sur la lame, à gauche comme à droite, pour des opérations sûres et rapides. Grâce à la nouvelle structure du bras de ripper, la zone visible de la dent du ripper est nettement plus grande. L'opérateur peut ainsi positionner avec précision le bord d'attaque de la dent, qui pénètre aisément dans la roche dure.





Le siège est désormais fixé sous un angle de 12° pour un confort optimal lors du boutage et du rippage

Siège à suspension entièrement réglable et console de pilotage

Au centre de la cabine sûre et agréable se trouve un siège chauffant et ventilé à suspension pneumatique très confortable, résistant et entièrement réglable. La position de la console de commande peut être ajustée indépendamment vers l'avant, vers l'arrière et en hauteur selon les préférences de l'opérateur. Le réglage électronique de la hauteur pour la console de direction est installé d'usine.



Zone chauffée et ventilée

Commandes haute technologie



Grand moniteur multifonctions couleurs TFT

L'écran couleur large et convivial assure un travail sûr, fluide et précis. Il fournit des données utiles pour améliorer en permanence la productivité et la consommation de carburant. Multilingue, il affiche toutes les informations essentielles sur un même écran et présente des commutateurs et touches simples et pratiques pour un accès instantané à de nombreuses fonctionnalités et données opérationnelles.

Commandes ergonomiques FCCS (Finger Command Control System) (en option)

Réduisez les efforts de l'opérateur avec un levier de commande de déplacement à position fixe. Le sens de déplacement et la vitesse de translation sont sélectionnés avec des commandes au pouce tandis que la direction est contrôlée avec des palettes du bout des doigts. Le levier à position fixe fournit aux opérateurs un soutien supplémentaire lors de l'utilisation en pente et sur terrain accidenté.

Contrôle aisé

Le système ergonomique PCCS (Palm Command Control System) est le gage d'un maniement efficace et confortable de l'engin. Le joystick électronique permet un contrôle précis de la lame. Sa réactivité peut être paramétrée aux préférences de l'opérateur, pour une productivité optimum dans tout type d'application.

Système de contrôle de glissement des chenilles

Ce système contrôle en permanence la puissance sur les chenilles pendant les phases de rippage pour minimiser l'usure du train de chaîne et optimiser la production. La manœuvrabilité est améliorée car l'utilisateur peut tout à fait se concentrer sur le défonçage sans devoir contrôler le glissement des chenilles. De plus, la consommation s'en trouve nettement améliorée.



Commandes ergonomiques PCCS (Palm Command Control System)



Levier de contrôle de la lame avec contrôle automatique de l'angle d'attaque et nouveau levier de contrôle du ripper avec relevage automatique du ripper



Système de caméra vue arrière complètement intégré

Safety features

Sécurité optimale sur le chantier

Les dispositifs de sécurité de la Komatsu D375A-8 répondent aux normes industrielles les plus récentes et fonctionnent en synergie afin de minimiser les risques pour le personnel à l'intérieur et autour de l'engin. Des plaques antidérapantes ultrarésistantes – dotées d'un revêtement supplémentaire à coefficient de friction élevé – assurent la sécurité pour le personnel à long terme. Une ceinture de sécurité avec voyant et une alarme sonore de déplacement améliorent encore la sécurité sur le chantier.



Caisson batterie et isolateur de démarreur (optionnel pour les modèles d'exploitation minière) avec prise pour démarrage par câbles volants



Marches robustes et mains courantes grand format

Les poignées installées à des endroits stratégiques et les marches antidérapantes facilitent l'entrée et la sortie de l'opérateur.



Échelle motorisée (en option)

Entrée et sortie de la cabine sécurisée.



Commutateurs d'arrêt d'urgence du moteur

Ces commutateurs arrêtent instantanément le moteur. L'un est installé dans la cabine et l'autre dans la zone arrière droite de l'engin.



Plate-forme sur un côté

Offre un accès sécurisé aux points de maintenance arrière. Le contrôle et le remplissage du carburant et du liquide nettoyant, ainsi que le nettoyage des vitres de la cabine et du condenseur de climatisation, des éclairages de cabine, etc., peuvent s'effectuer en toute sécurité.



Coûts d'exploitation moins élevés

L'équipement informatique Komatsu contribue à la réduction des coûts d'exploitation en aidant à gérer les activités de manière confortable et efficace. Il améliore le niveau de satisfaction des clients et la compétitivité de nos produits.

Moniteur large

Facile à personnaliser et offrant une sélection de 26 langues, le moniteur large présente des commutateurs et touches multifonctions simples et pratiques pour un accès instantané à de nombreuses fonctionnalités et données opérationnelles.

Interface révolutionnaire

Les informations utiles sont plus que jamais faciles à trouver et à comprendre grâce à l'interface moniteur améliorée. L'écran principal peut être optimisé simplement aux préférences de l'opérateur juste en pressant un bouton.



Accès rapide au journal de travail



Toutes les informations en un clin d'œil

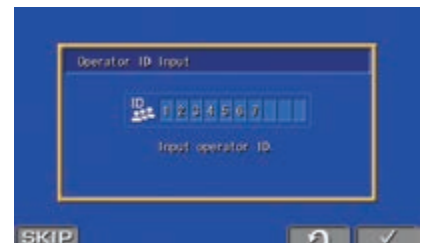

Fonction d'identification de l'opérateur

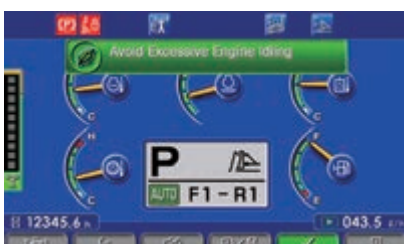

Jauge éco, conseils éco et indicateur de consommation de carburant

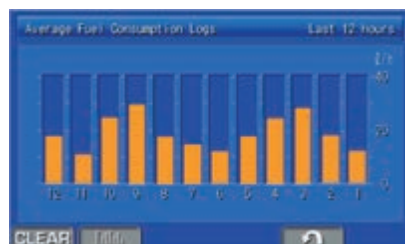

Historique de la consommation de carburant

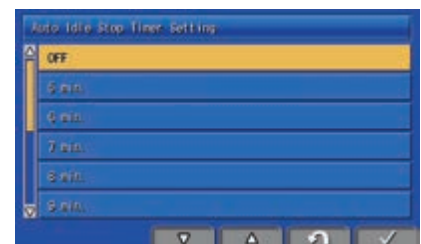

L'arrêt moteur automatique réglable en cas de ralenti prolongé éteint automatiquement le moteur après une période d'inactivité prédéfinie

Technologie d'information et de communication

Quoi?

- Komtrax est le système de commande de gestion de l'équipement à distance de Komatsu.
- Komtrax fait partie de l'équipement standard de tous les produits Komatsu destinés au secteur de la construction.
- Komtrax surveille et enregistre en permanence l'état de santé et les données opérationnelles de la machine.
- Les renseignements tels que consommation de carburant, utilisation et historique détaillé constituent une aide à la prise de décisions de réparation ou de remplacement.

Quand?

- Sachez quand vos machines sont actives ou inactives et prenez des décisions qui amélioreront votre utilisation du parc d'engins.
- Des rapports de déplacement détaillés vous feront savoir en permanence quand et où vos équipements ont été déplacés.
- Des dossiers maintenus à jour vous permettront de savoir quand les entretiens ont été effectués et vous aideront à planifier les futurs besoins en matière d'entretien.

Où ?

- Les données Komtrax sont potentiellement accessibles partout, via votre ordinateur, sur internet ou via votre smartphone.
- Des alarmes automatiques informent en permanence les responsables du parc d'engins des dernières notifications concernant leurs machines.

Pourquoi ?

- L'information, c'est le pouvoir – prenez des décisions en connaissance de cause pour mieux gérer votre parc d'engins.
- En connaissant vos temps d'inactivité et votre consommation de carburant, vous améliorerez plus facilement l'efficacité de vos machines.
- Prenez le contrôle de votre équipement – partout et à tout moment.



KOMTRAX Plus

Aide à la gestion de l'équipement

Komtrax Plus permet une surveillance étendue du parc d'engins par satellite et par réseau local sans fil. Les utilisateurs peuvent analyser l'état de santé et les performances de la machine à distance, quasiment en temps réel. Cela comprend des données sur l'état et l'évolution de la machine. En permettant d'accéder directement à ces informations critiques, Komtrax Plus est un outil efficace pour maximiser la productivité et réduire les coûts d'exploitation.

Easy maintenance

Komatsu Care

Komatsu Care est un programme de maintenance inclus dans votre nouvel engin Komatsu. Il couvre l'entretien périodique réalisé par des techniciens formés par Komatsu, avec des pièces Komatsu d'origine. Selon le moteur de votre machine, ce programme prévoit également sous certaines conditions la couverture étendue du filtre à particules diesel Komatsu (KDPF). Contactez votre distributeur local Komatsu pour les termes et les conditions.

Ventilateur de refroidissement réversible

Le radiateur se nettoie aisément à l'aide du ventilateur de refroidissement réversible à commande hydraulique via une simple touche du moniteur. Ce nettoyage réduit la consommation de carburant et accroît les performances globales de l'engin.



Conception modulaire de la chaîne cinématique

Les composants de la chaîne cinématique sont assemblés de manière modulaire étanche afin de permettre un montage et un démontage sans perte d'huile et d'éviter toute infiltration de poussière. L'entretien est plus aisé et facile.



Système de contrôle auto-diagnostic

Le moniteur multifonctions affiche le compteur horaire, le régime moteur, les niveaux de carburant et la température du liquide de refroidissement en temps réel. Il fournit aussi à l'opérateur les informations relatives à l'entretien comme le remplacement d'un filtre à huile quand cela est nécessaire ou les codes d'anomalies éventuelles; et aux techniciens les informations détaillées sans avoir besoin d'appareil externe supplémentaire.



Centre de services (optionnel avec les modèles pour exploitation minière)
Grâce aux orifices de vidange distants avec raccords ainsi qu'au raccord rapide pour remplissage en carburant, l'opérateur ne doit plus monter et descendre de l'engin pour enlever/installer les couvercles lorsqu'il procède à la maintenance des divers liquides.



Reniflards ouvrables pour faciliter le contrôle et le nettoyage (en option)



Komatsu a conçu la D375A-8 avec des points d'entretien placés dans des endroits facilement accessibles afin de faciliter les entretiens et inspections nécessaires et de les rendre plus rapides

Conception robuste

La structure en coque extrêmement rigide du châssis principal optimise la durabilité et réduit la concentration des contraintes dans les zones critiques. Le train de chenilles à large section transversale utilise un arbre de pivotement pour une fiabilité accrue. Toutes les conduites hydrauliques sont abritées par des protections robustes et intégrées dans les structures afin d'éviter tout endommagement.

Train de chaînes bas pour abaisser le centre de gravité

D'une solidité extraordinaire, le châssis Komatsu offre une excellente performance de poussage et de réglage. L'engin tout entier conserve un centre de gravité bas pour une sécurité et une stabilité optimales sur les pentes. Le châssis à entraînement bas réduit également les niveaux de bruit autour du bouteur. Les maillons usage sévère avec des bagues de grand diamètre, les maillons hauts et les joints de qualité supérieure sont le gage d'une longévité accrue pour le châssis – et d'un coût total de propriété nettement réduit.

Système de train de roulement à bogies en K

Le train de roulement à bogies en K est doté de systèmes de bogies à montage flexible qui augmentent le déplacement vertical du galet de chenille. La roue folle mobile et pas moins de 8 galets soutiennent et guident la chenille sur tous types de terrain, pour un déplacement bien plus fluide et une longévité accrue du châssis.

Résistant et fiable



Nouvelle liaison monolame

Cette structure réduit les oscillations de la lame et accroît l'intervalle de maintenance de l'articulation de lame.

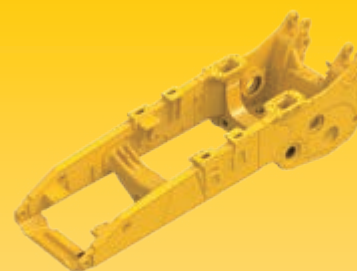

Robustesse du châssis principal

Le châssis principal du D375A-8 augmente considérablement sa durabilité, avec une rigidité accrue de 125% par rapport au modèle précédent.

Spécifications

Moteur

Modèle	Komatsu SAA6D170E-7
Type	Injection directe, refroidissement par eau, quatre temps, turbocompresseur avec refroidisseur air-air et EGR refroidi
Puissance du moteur	
régime	1800 t/mn
SAE J1995	Marche avant: 474 kW / 644 ch Marche arrière: 578 kW / 786 ch
ISO 9249 / SAE J1349* (puissance moteur nette)	Marche avant: 455 kW / 619 ch Marche arrière: 558 kW / 789 ch
Nombre de cylindres	6
Alésage x course	170 x 170 mm
Cylindrée	23,15 l
Régulateur	Portée moyenne, électronique
Type d'entraînement du ventilateur	Hydraulique
Système de lubrification	
Méthode	Pompe à engrenages, graissage forcé
Filtre	Plein débit
Carburant	Carburant diesel conforme à la norme EN590 Class 2/Grade D. Carburants paraffiniques (HVO, GTL, BTL) conformes à la norme EN 15940:2016
* Puissance nette avec ventilateur de refroidissement à vitesse maximale	Marche avant: 432 kW / 587 ch Marche arrière: 536 kW / 729 ch

Système de direction

Commande de direction	Levier PCCS
Freins de service	Freins de direction multidisques à bain d'huile, actionnés par ressorts, libérés hydrauliquement
Rayon de braquage minimum (contre-rotation) (mesuré d'après les marques des chenilles laissées sur le sol)	4,2 m

Vitesses max.

	Marche avant	Marche arrière
1ère	3,5 km/h	4,6 km/h
2ème	6,8 km/h	8,9 km/h
3ème L	8,0 km/h	9,7 km/h
3ème	11,8 km/h	15,8 km/h

Transmission TORQFLOW

Type	Komatsu TORQFLOW
Convertisseur de couple	3 éléments, monoétagé, monophasé refroidi par eau, à lock-up automatique
Transmission	Réduction planétaire, embrayage multidisque à commandes hydrauliques, lubrification forcée

Le levier de verrouillage de changement de vitesses et l'interrupteur de sécurité neutre empêchent tout démarrage accidentel de la machine

Train de chaînes

Suspension	Oscillante avec barre égalisatrice, tampon articulé et arbre pivot
Châssis de chenilles	Construction d'acier cylindrique à haute résistance à la traction
Train de roulement à bogies en K	Les galets lubrifiés sont installés sur le châssis via une série de bogies en K oscillants
Chenilles	Lubrifiées, étanches
Nombre de patins (chaque côté)	41
Hauteur arêtes (arête simple)	93 mm
Largeur de patins (standard)	610 mm
Surface de contact au sol	48560 cm ²
Galets de roulement (chaque côté)	8
Galets porteurs (chaque côté)	2

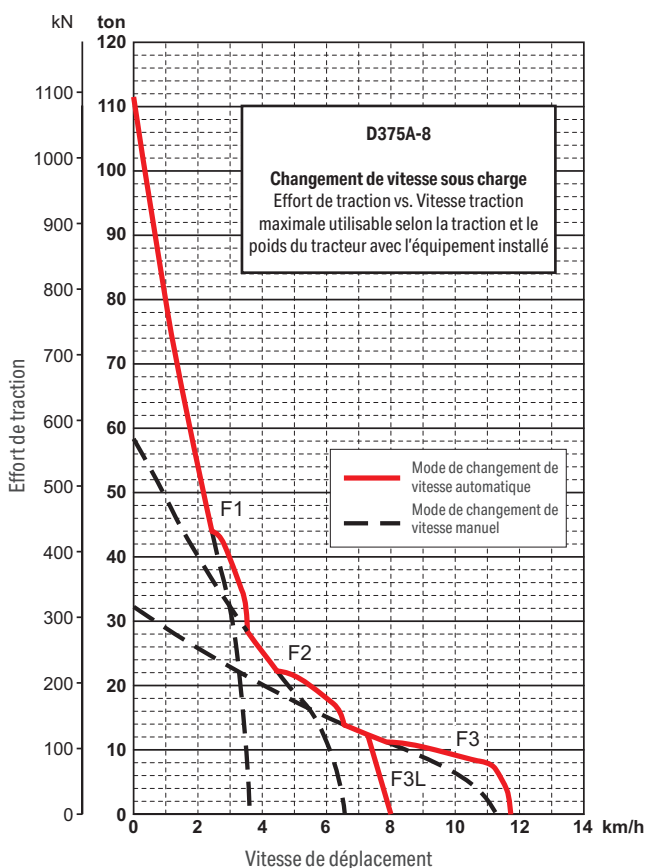

Réductions finales

Type	Double réduction planétaire
Barbotins	Barbotins segmentés de type boulonnés pour un remplacement aisé

Équipement du ripper

Ripper multident	
Type	Ripper de type parallélogramme à commande hydraulique
Nombre de dents	3
Poids (y compris unité de commande hydraulique)	6430 kg
Longueur de flèche	2910 mm
Levage max. au-dessus du sol	1155 mm
Profondeur maximale d'excavation	1485 mm
Ripper géant	
Type	Ripper de type parallélogramme à inclinaison variable et commande hydraulique
Nombre de dents	1
Poids (y compris unité de commande hydraulique)	5210 kg
Longueur de flèche	1600 mm
Levage max. au-dessus du sol	1120 mm
Profondeur maximale d'excavation	1485 mm

Capacités de remplissage

Réservoir de carburant	1200 l
Radiateur	145 l
Huile moteur	86 l
Convertisseur de couple, transmission, engrenage conique et direction	150 l
Hydraulique de la lame	130 l
Ripper géant (capacité supplémentaire)	45 l
Ripper multident (capacité supplémentaire)	45 l
Réductions finales (chaque côté)	65 l

Environnement

Émissions moteur	Conforme à la norme EU Stage V
Niveaux de bruit	
LpA bruit intérieur	78 dB(A) (ISO 6396 test dynamique)
Niveaux de vibration (EN 12096:1997)	
Main/bras	≤ 2,5 m/s ² (incertitude de mesure K = 0,9 m/s ²)
Corps	≤ 0,5 m/s ² (incertitude de mesure K = 0,3 m/s ²)
Contient des gaz à effet de serre fluorés HFC-134a (PRG 1430).	
Quantité de gaz 1,1 kg, équivalent de CO ₂ 1,57 t	

Système hydraulique

Type	Circuit hydraulique à détection de charge à centre fermé (Closed-centre Load Sensing System, CLSS)
Toutes les soupapes de commande à tiroir sont montées à l'extérieur du réservoir hydraulique	
Pompe principale	Pompe à cylindrée variable
Débit max. de la pompe de direction	366 l/min
Tarage des soupapes de sécurité	Prédisposé à 29,8 Mpa 304 kg/cm ²
Fonction des tiroirs de commande	
Levage de lame	Levage, maintien, descente et flottement
Inclinaison de lame	Droite, maintien et gauche
Fonctions du tiroir supplémentaire de commande du ripper	
Levage du ripper	Levage, maintien et descente
Inclinaison du ripper	Augmentation, maintien et diminution
Vérins hydrauliques	À piston, double effet
Nombre de vérins × alésage	
Levage de lame	2 × 140 mm
Inclinaison de lame (simple inclinaison)	1 × 200 mm
Inclinaison de lame (double inclinaison)	2 × 200 mm
Levage du ripper	2 × 200 mm
Inclinaison du ripper	2 × 180 mm

Poids opérationnel (ca.)

Avec lame semi-U, ripper géant, cabine, ROPS (ISO 3471), opérateur, équipement standard, capacité nominale de lubrifiant, de réfrigérant, de carburant

Poids opérationnel	72840 kg
Pression au sol	1,5 kg/cm ²
Poids du bouteur	56340 kg

Avec capacité nominale de lubrifiant, de réfrigérant, de carburant, opérateur et équipement standard

Extrême patins	Poids supplémentaire	Surface de contact au sol	Pression au sol*
710 mm	680 kg	56520 cm ²	1,0 kg/cm ²
810 mm	1360 kg	64480 cm ²	0,87 kg/cm ²

* Bouteur

Spécifications

Lames

	Longueur totale avec lame	Capacité de la lame	Lame longueur × hauteur	Levage max. au-dessus du sol	Descente max. sous sol	Inclinaison maximale	Poids supplémentaire
Lame semi-U renforcée	7855 mm	18,5 m ³	4775 × 2525 mm	1690 mm	734 mm	950 mm	11280 kg
Lame en U renforcée	8215 mm	22,0 m ³	5215 × 2525 mm	1690 mm	734 mm	1040 mm	12330 kg
Lame semi-U renforcée double inclinaison	7855 mm	18,5 m ³	4775 × 2525 mm	1690 mm	734 mm	1170 mm	11440 kg
Lame U renforcée avec protection d'éjections	8215 mm	22,0 m ³	5215 × 2525 mm	1690 mm	734 mm	1280 mm	12490 kg

Les capacités des lames sont basées sur la recommandation J1265.

Dimensions

D375A-8 Lame semi-U	
A	2500 mm
B	4775 mm
C	4160 mm
D	2525 mm
E	1690 mm
F	734 mm
G	3980 mm
H	10560 mm
I	3460 mm
J	1120 mm*1
K	1485 mm*2
L	4278 mm

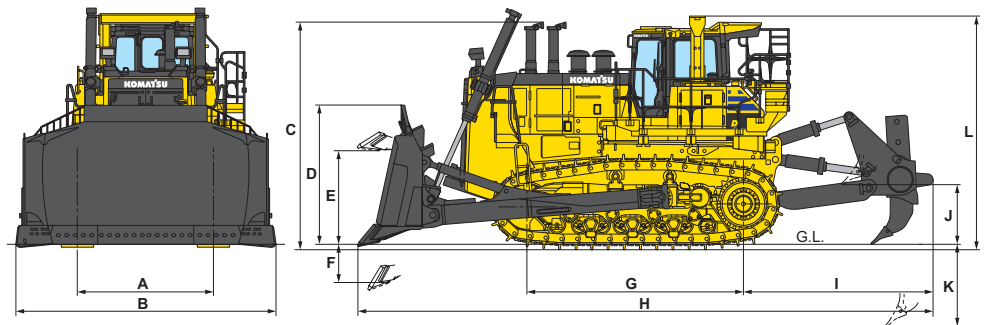

Lame semi-U et ripper géant

*1 Levage max. au-dessus du sol

*2 Descente max. sous sol

Garde au sol: 610 mm

D375A-8





Équipements standards et optionnels

Moteur et pièces connexes

Moteur diesel Komatsu SAA6D170E-7, turbocompressé, injection directe à rampe commune haute pression	●
Conforme à la norme EU Stage V	●
Arrêt moteur automatique réglable en cas de ralenti prolongé	●
Démarrateur 2 × 24 V / 7,5 kW	●
Alternateur 24 V / 140 A	●
Batteries 2 × 12 V / 200 Ah	●
Réservoir de réserve pour radiateur	●
Ventilateur de refroidissement, hydrostatique avec fonction inversion pour décolmatage	●
Deux silencieux avec couvercle à charnière	●
Masque frontal à charnière	●
Support de ventilateur à charnière	●
Démarrateur 2 × 24 V / 11 kW	○

Train de chaînes

Patins travaux lourds à simple arête (610 mm)	●
Trains de chenilles à huit galets	●
Barbotins segmentés	●
Protection inférieure à charnière avec crochet de traction avant	●
Régulateur hydraulique de la tension des chaînes	●
Système de contrôle de glissement des chenilles	●
Protection galets	●
Protection de train de chaîne pleine longueur	○
Patins travaux lourds à simple arête (710 mm, 810 mm)	○

Service et entretien

Filtre à air de type sec, double élément avec indicateur de poussière mécanique et évacuateur	●
Indicateur de poussière électrique	●
Moniteur couleur compatible vidéo multifonctions avec système de contrôle de gestion de l'équipement (Equipment Management and Monitoring System, EMMS) et guidage pour une meilleure efficacité	●
Prédisposition pour le système de remplissage rapide de carburant	●
Komtrax Plus avec Iridium	●
Komatsu Care – Le pack d'entretien complet de votre machine Komatsu	●
Trousse à outils	●
Dispositif pour zone froide	○

Système hydraulique

Circuit hydraulique pour lames de nivelage	●
Circuit hydraulique pour ripper	●
Commande de lame par levier unique	●

Cabine

Siège à suspension: chauffant, avec ventilation, tissu, inclinable, haut dossier, avec appuie-tête	●
Ceinture de sécurité à 2 points d'ancrage avec voyant	●
Climatisation	●
Radio	●
Source de puissance ininterrompue pour système tiers	●
Entrée auxiliaire (fiche MP3)	●
Prise alimentation 2 × 12 V (120 W)	●
Prise alimentation 1 × 24 V	●
Essuie-glace avant et arrière	●
Essuie-glace portes	●
Rétroviseur (dans la cabine)	●
Support pour boîte repas	●
Vitre arrière chauffée	●
Porte-gobelets	●

Transmission et freins

Protection contre l'usure du carter de réduction finale	●
Convertisseur de couple à verrouillage automatique	●
Transmissions TORQUEFLOW	●
Embrayages de direction à bain d'huile	●
Pédale de décélération	●
Commande de direction par levier unique (PCCS)	●
Commandes ergonomiques FCCS (Finger Command Control System)	○

Équipement de sécurité

Cabine en acier, conforme aux normes ISO 3471 et SAE J1040, APR88 ROPS et ISO 3449 FOPS	●
Système de caméra vue arrière	●
Alarme de recul	●
Avertisseur sonore	●
Coupe-circuit général	●
Interrupteur d'arrêt secondaire du moteur	●
Capots latéraux perforés	●
Plateforme avec mains courantes et rebords	●
Verrouillage trappe carburant et capots	●
2 × commutateurs d'arrêt d'urgence du moteur	●
Extincteur	○
Trousse de premier secours	○
Échelle motorisée	○

Système d'éclairage

Système d'éclairage LED	●
4 à l'avant et 2 à l'arrière (LED)	●
2 phares à l'avant	●
Lampe de travail du ripper (halogène)	●
Lumière d'inspection (portable)	●
Éclairages de l'échelle	●

Lames

Lame semi-U renforcée double inclinaison 18,5 m ³	●
Lame semi-U renforcée 18,5 m ³	○
Lame en U renforcée 22,0 m ³	○
Lame U renforcée avec protection d'éjections 22,0 m ³	○
Ripper à inclinaison variable multident	○
Ripper à inclinaison variable géant	○

Spécification minière (kit)

Reniflards ouvrables	○
Regroupement des prises de pression	
Centre de service avec orifices de vidange	
Conduits de graissage distants pour le ripper	
Caisson batterie et isolateur de démarreur	
Éclairage du compartiment moteur	

Accessoires

Crochet de traction	●
Contrepoids	○

Autres équipements sur demande

- équipements standards
- équipements optionnels



Un grand nombre de outils sont disponibles. Votre revendeur Komatsu vous aidera à choisir les mieux adaptées à votre usage.

Toutes les spécifications sont données à titre indicatif et sont susceptibles d'être modifiées à tout moment. Les illustrations peuvent différer des modèles standards. La version standard et les équipements dépendent du pays de diffusion de ces machines.

Votre partenaire Komatsu:

KOMATSU

[komatsu.eu](https://www.komatsu.eu)

