

KOMATSU

PC210-11
PC210LC-11
PC210NLC-11



Pelle hydraulique

Puissance du moteur

123 kW / 167 ch @ 2000 t/mn

Poids opérationnel

PC210-11 : 22120 - 23460 kg

PC210LC-11 : 22450 - 24110 kg

PC210NLC-11 : 22400 - 23830 kg

Capacité du godet

max. 1,69 m³

PC210-11



Votre partenaire Komatsu :

Puissance du moteur

123 kW / 167 ch @ 2000 t/mn

Poids opérationnel

PC210-11: 22120 - 23460 kg

PC210LC-11: 22450 - 24110 kg

PC210NLC-11: 22400 - 23830 kg

Capacité du godet

max. 1,69 m³

Maniabilité et performance environnementale exceptionnelles

Puissance et respect de l'environnement

- Conforme à la norme EU Stage V
- Arrêt automatique réglable en cas de ralenti prolongé
- Technologies Komatsu pour économiser du carburant

Confort élevé

- Poste de commande à suspension pneumatique intégrale
- Conception silencieuse
- Moniteur large



Efficacité maximale

- Productivité améliorée
- Polyvalence intégrée et productivité supérieure
- Gestion améliorée du moteur
- Rendement hydraulique amélioré
- Contrôle des équipements intégré Komatsu (KIAC)

La sécurité avant tout

- Cabine SpaceCab™ Komatsu
- Système KomVision de vision panoramique
- Système de détection du point mort

Qualité des composants Komatsu

- Composants de qualité Komatsu
- Réseau étendu de distributeurs

Komtrax

- Système de suivi à distance Komatsu
- Communications mobiles 4G
- Antenne de communication intégrée
- Données opérationnelles et rapports enrichis



Le pack d'entretien complet de votre machine Komatsu



Productivité plus élevée

La PC210-11 est rapide et précise. Elle est équipée d'un moteur Komatsu puissant, certifié conforme aux normes d'émission EU Stage V, du système hydraulique de détection de charge à centre fermé CLSS Komatsu et du confort Komatsu de première classe pour assurer une réactivité supérieure et une productivité inégalée dans sa catégorie.

Technologies Komatsu pour économiser du carburant

La PC210-11 consomme jusqu'à 6% de carburant en moins. La gestion du moteur a été améliorée. La fonction d'ajustement variable de la vitesse du moteur et de la pompe et un entraînement de ventilateur à couple visqueux garantissent l'efficacité et la précision des mouvements simples ou combinés.

Arrêt automatique réglable en cas de ralenti prolongé

L'arrêt automatique en cas de ralenti prolongé de Komatsu éteint automatiquement le moteur après une période d'inactivité prédéfinie. Cette fonction peut être programmée facilement, avec un délai de 5 à 60 minutes, pour réduire la consommation de carburant et les émissions inutiles et pour diminuer le coût d'exploitation. La jauge éco et les conseils éco affichés à l'écran de la cabine favorisent une utilisation encore plus efficace.

Puissance et respect de l'environnement

Moteur Komatsu conforme à la norme EU Stage V

Le moteur Komatsu certifié conforme aux normes d'émission EU Stage V est productif, fiable et efficace. Avec son taux d'émissions très faible, il concilie impact réduit sur l'environnement et performances supérieures qui permettent de réduire les coûts d'exploitation et offrent la possibilité à l'opérateur de travailler l'esprit tranquille.

Système de traitement des gaz d'échappement à usage sévère

Le système de post-traitement des gaz d'échappement combine le filtre à particules diesel Komatsu (KDPF) et la réduction catalytique sélective (SCR). Le module SCR assure l'injection de la quantité et des proportions adéquates de la solution AdBlue® pour décomposer les NOx en eau (H₂O) et en azote (N₂) non toxique. Les émissions de NOx sont réduites de 80% par rapport aux moteurs répondant aux normes EU Stage IIIB.

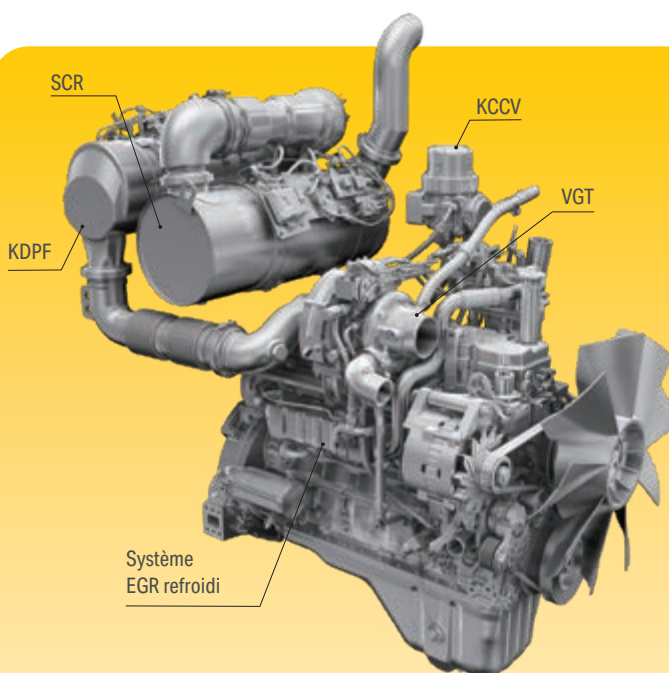
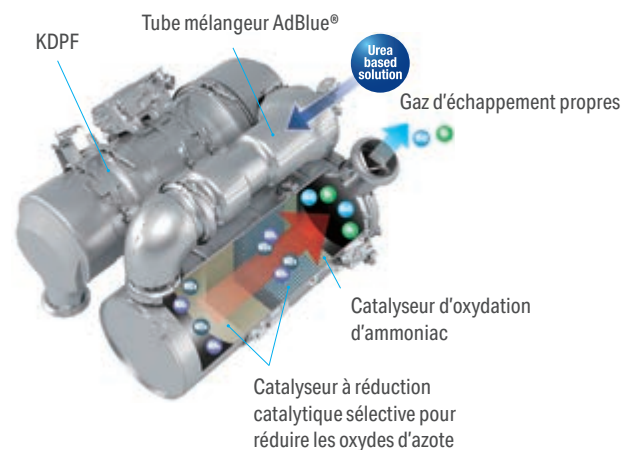

Rampe commune haute pression (HPCR)

Pour assurer une combustion intégrale du carburant tout en réduisant les émissions d'échappement, le système d'injection à rampe commune haute pression est piloté par une unité électronique. Il envoie ainsi une quantité précise de carburant sous pression dans la chambre de combustion redessinée du moteur via de multiples injections.

Recirculation des gaz d'échappement (EGR)

La technologie du système EGR refroidi a largement fait ses preuves dans les moteurs Komatsu actuels. La capacité accrue du refroidisseur EGR se traduit par des émissions NOx très basses et un moteur plus performant.

Carter de recyclage des gaz Komatsu (KCCV)

Les émissions du carter (gaz de fuite) traversent un filtre fermé CCV. Le brouillard d'huile piégé dans ce filtre est renvoyé au carter tandis que les gaz filtrés retournent à l'admission d'air.

Turbocompresseur à géométrie variable (VGT)

Le VGT assure un débit d'air optimal vers la chambre de combustion du moteur quelles que soient la charge et la vitesse. Résultat: des gaz d'échappement plus propres et une consommation réduite sans perte de puissance ni de performances.

PC210-11

Vaste choix d'options

Deux circuits hydrauliques auxiliaires sont disponibles en option et il est possible de personnaliser et d'enregistrer simplement quinze configurations d'accessoires. Grâce au circuit de commande hydraulique pour attache-rapide installé d'origine, il est plus facile que jamais d'alterner les modes d'exploitation. Les différents types de bras et de châssis vous permettent de configurer la PC210-11 en fonction des besoins spécifiques liés au transport, à l'enveloppe de travail ou à la tâche.

6 modes de travail

La PC210-11 développe toute la puissance requise avec une consommation de carburant très faible. 6 modes de travail sont disponibles: Puissance, Levage/Précision, Marteau, Économique, Accessoire puissance et Accessoire économique. L'opérateur peut ajuster le mode économique pour trouver l'équilibre idéal entre puissance et économie en fonction de la tâche à effectuer. Le débit d'huile alimentant les accessoires hydrauliques est également directement réglable via le large moniteur de contrôle.



Flèche à volée variable



Deux circuits hydrauliques disponibles en option permettent d'utiliser une vaste gamme d'accessoires

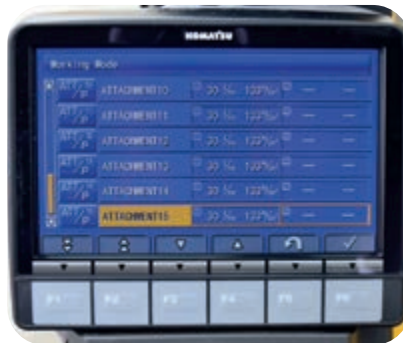

Contrôle des équipements intégré Komatsu (KIAC) offre jusqu'à 15 présélections d'outils pour le débit et la pression d'huile



La polyvalence à portée de main: sélectionnez le réglage parfait pour chaque tâche



Efficacité maximale

Polyvalence intégrée

A la fois puissante et précise, la Komatsu PC210-11 est équipée pour effectuer toutes ses tâches avec brio. Qu'il s'agisse de grands ou petits chantiers de terrassement, de tranchées, d'aménagements du paysage ou de préparatifs de sites, le système hydraulique Komatsu garantit en permanence une productivité et un contrôle maximum.



Confort élevé

Environnement de travail optimisé

Conçue avant tout dans un souci de productivité et de confort pour l'opérateur, la cabine de la pelle hydraulique sur chenilles Komatsu présente une ergonomie soignée avec des mains courantes bien visibles et un éclairage intérieur à LED amélioré. L'intérieur se veut élégant, dans des tons foncés. Le tapis de sol se nettoie facilement. La protection UV de la vitre arrière de la cabine réduit encore l'exposition au soleil et aide à maintenir un environnement de travail tempéré.

Espace de travail à l'épreuve du temps

La cabine offre de nombreuses possibilités de personnalisation. La barre utilitaire multifonctions permet d'ajouter des accessoires personnels, dont des écrans et tablettes, alors que les ports USB (A et C) autorisent le chargement des appareils.



Accès pratique et sûr à la cabine, qui est spacieuse, bien isolée et insonorisée



Barre utilitaire multifonctions (accessoires présentés à des fins d'illustration uniquement)



Siège premium en option, avec une assise de grande qualité, réglage automatique du poids, soutien lombaire, climatisation, et possibilité d'accoudoirs repositionnables et de leviers de commande ergonomiques



La sécurité avant tout

Sécurité optimale sur le chantier

Les dispositifs de sécurité de la Komatsu PC210-11 répondent aux normes industrielles les plus récentes et fonctionnent en synergie afin de minimiser les risques pour le personnel à l'intérieur et autour de l'engin. Le système de détection du point mort des leviers de déplacement et des équipement de travail, ainsi qu'une ceinture de sécurité avec voyant et une alarme sonore de déplacement améliorent la sécurité sur le chantier. Des plaques antidérapantes ultrarésistantes – dotées d'un revêtement supplémentaire à coefficient de friction élevé – assurent la sécurité pour le personnel à long terme.



Sécurité d'entretien

Une protection thermique entoure les zones les plus chaudes du moteur, la courroie et les poulies du ventilateur sont protégées, une séparation pompe/moteur empêche la projection d'huile hydraulique sur le moteur et les mains courantes sont exceptionnellement robustes: Komatsu reste fidèle à la tradition et assure un niveau de sécurité maximal pour accélérer et faciliter l'entretien.



Cabine SpaceCab™ Komatsu

La cabine est certifiée ROPS et dotée d'une structure tubulaire à haute résistance, capable d'absorber les plus gros impacts, notamment lors du retournement de la machine. La ceinture de sécurité maintient l'opérateur dans la zone de sécurité de la cabine en cas de retournement de la machine. En option, la pelle peut être équipée d'un système de protection contre les chutes d'objets (Falling Object Protective System – FOPS) avec protection frontale ouvrable.



KomVision

La visibilité obtenue grâce à KomVision offre en permanence à l'opérateur une vue claire de la zone de sécurité autour de la machine. Cela permet à l'opérateur de se concentrer sur le travail en cours, même par faible luminosité.



Interface révolutionnaire

Les informations utiles sont plus que jamais faciles à trouver et à comprendre grâce à l'interface moniteur améliorée. Une simple pression sur la touche F3 permet de sélectionner un écran principal optimal pour le travail en cours.

Coûts d'exploitation moins élevés

L'équipement informatique Komatsu contribue à la réduction des coûts d'exploitation en aidant à gérer les activités de manière confortable et efficace. Il améliore le niveau de satisfaction des clients et la compétitivité de nos produits.

Moniteur large

Facile à personnaliser et offrant une sélection de 26 langues, le moniteur large présente des commutateurs et touches multifonctions simples et pratiques pour un accès instantané à de nombreuses fonctionnalités et données opérationnelles. La vue de la caméra arrière et une jauge du niveau du liquide AdBlue® sont maintenant incorporées dans le moniteur principal.



Accès rapide au journal de travail



KomVision offre plusieurs vues grâce au réseau de caméras, tout en maintenant affichée en permanence une vue aérienne, depuis le dessus de la machine



Fonction d'identification de l'opérateur

Technologie informatique & de communication



KOMTRAX

Une solution pour une productivité supérieure

Komtrax utilise la dernière technologie de contrôle sans fil. Compatible avec des ordinateurs personnels, smartphones ou tablettes, il fournit des données pertinentes et rentables sur un parc et les équipements, ainsi qu'une mine d'informations pour optimiser leurs performances. En créant un réseau de support étroitement intégré, il permet une maintenance proactive et préventive, pour une gestion plus efficace des activités.

Connaissances

Vous obtenez des réponses rapides à vos questions essentielles et critiques sur vos engins – ce qu'ils font, quand ils l'ont fait, où ils se situent, comment ils peuvent être utilisés plus efficacement et quand un entretien s'impose. Les données relatives aux performances sont transmises par technologie de communication sans fil (satellite, GPRS ou 4G selon le modèle), de l'engin vers l'ordinateur et le distributeur Komatsu local – qui sera rapidement disponible pour une analyse et un feed-back d'expert.

Commodité

Komtrax aide à gérer confortablement votre parc d'engins sur le Web, où que vous soyez. Les données sont analysées et organisées avec pertinence, pour une visualisation aisée et intuitive sur des cartes, listes, graphiques et diagrammes. Ainsi, on peut anticiper un entretien éventuel, un besoin de pièces, ou remédier à un problème avant l'arrivée de techniciens Komatsu sur site.

Une multitude de possibilités

Les informations détaillées que Komtrax permet de consulter 24 heures sur 24 et 7 jours sur 7 donnent une multitude de possibilités pour prendre de meilleures décisions quotidiennes, voire stratégiques à long terme – sans frais supplémentaires. Il permet d'anticiper les problèmes, personnaliser les programmes d'entretiens, réduire les temps d'arrêt et maintenir les engins là où ils doivent être: au travail, sur le chantier.



Maintenance aisée



Points d'entretien centralisés

Komatsu a conçu la PC210-11 avec des points d'entretien placés dans des endroits facilement accessibles afin de faciliter les entretiens et inspections nécessaires et de les rendre plus rapides.

Komatsu Care

Komatsu Care est un programme de maintenance inclus dans votre nouvel engin Komatsu. Il couvre l'entretien périodique réalisé par des techniciens formés par Komatsu, avec des pièces Komatsu d'origine. Selon le moteur de votre machine, ce programme prévoit également sous certaines conditions la couverture étendue du filtre à particules diesel Komatsu (KDPF) ainsi que de la réduction catalytique sélective (SCR). Contactez votre distributeur local Komatsu pour les termes et les conditions.

Filtre à huile longue durée

Le filtre à huile hydraulique Komatsu d'origine utilise un matériau de filtrage hautes performances pour de longs intervalles de remplacement, ce qui permet de réduire sensiblement les coûts de maintenance.



Réservoir AdBlue®

Pour faciliter l'accès au réservoir d'AdBlue®, celui-ci est installé sur l'escalier avant.

Les programmes de garantie de Komatsu

Lorsque vous achetez un matériel Komatsu, vous obtenez l'accès à une vaste gamme de programmes et services conçus pour vous aider à obtenir le meilleur rendement de votre investissement. Le programme de garantie flexible de Komatsu (Komatsu Flexible Warranty Programme, KFWP) offre par exemple une gamme d'options de garantie étendue sur la machine et ses composants. Ces options peuvent être choisies pour répondre à vos besoins individuels et à vos activités. Ce programme est conçu pour contribuer à réduire les coûts d'exploitation des utilisateurs de machines Komatsu.

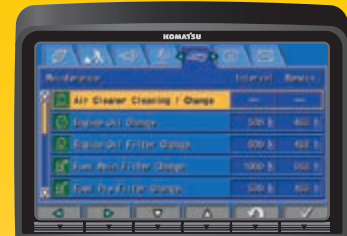

Écran de base de maintenance

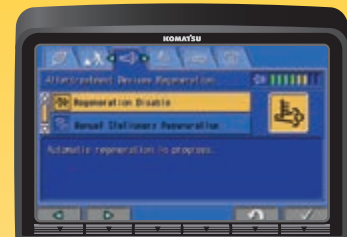

Écran de régénération du système de traitement des gaz d'échappement pour le filtre à particules diesel Komatsu

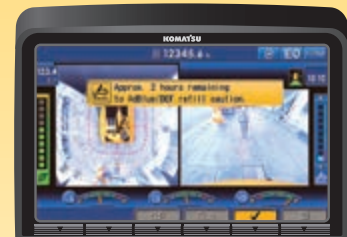

Niveau du liquide AdBlue® et assistance au remplissage



Qualité des composants Komatsu

La qualité Komatsu

Employant les dernières techniques informatiques et utilisant un cycle de test exhaustif, Komatsu produit des engins qui répondent à vos plus hautes exigences. Tous les principaux composants de la PC210-11 ont été conçus et fabriqués directement par Komatsu et les fonctions essentielles de l'engin sont en parfaite harmonie, pour une fiabilité et des performances d'excavation extrêmes.

Conception robuste

La résistance et la durabilité maximales – avec une sécurité et un service à la clientèle de première classe – sont les clés de voûte de la philosophie Komatsu. Ainsi, diverses pièces moulées sont intégrées à des endroits-clés de la structure de l'engin afin d'assurer une bonne répartition des charges. Des renforts en acier haute résistance sont intégrés dans la face basse intérieure du balancier pour protéger la structure contre les impacts.



Réseau étendu de distribution

Le vaste réseau de distribution de Komatsu est à pied d'œuvre afin de maintenir votre parc au mieux de sa forme. Des formules d'entretien personnalisées, avec une livraison expresse de pièces détachées, sont également disponibles pour des performances toujours optimales.



Un train de chaînes conçu de manière durable et fiable pour une protection maximale



Pied de flèche en acier moulé et plaque de dessous de flèche d'une seule pièce

Spécifications

Moteur

Modèle	Komatsu SAA6D107E-3
Type	Injection directe « Common Rail », refroidi par eau, 4 temps, à turbocompresseur, refroidi
Puissance du moteur	
au régime moteur nominal	2000 t/mn
ISO 14396	123 kW / 167 ch
ISO 9249 (puissance moteur nette)	123 kW / 167 ch
Nombre de cylindres	6
Alésage × course	107 × 124 mm
Cylindrée	6,69 l
Filtre à air	À double élément avec indicateur de colmatage et auto-évacuateur de poussière
Refroidissement	Ventilateur de type aspiration avec protection radiateur
Carburant	Carburant diesel, conformément à EN 590 Class2/Grade D. Aptitude au carburant diesel paraffinique (HVO, GTL, BTL), conformément à EN 15940 :2016

Système hydraulique

Type	HydrauMind. Système à centre fermé à détection de charge et à valves de compensation de pression
Distributeurs additionnels	2 circuits additionnels et à contrôle proportionnel en option
Pompe principale	2 pompes à débit variable alimentant la flèche, le balancier, le godet et les circuits de rotation et de translation
Débit max. de la pompe	475 l/min
Tarage des soupapes de sécurité	
Circuit équipements	380 kg/cm ²
Translation	380 kg/cm ²
Rotation	295 kg/cm ²
Circuit de pilotage	33 kg/cm ²

Capacités de remplissage

Réservoir de carburant	400 l (PC210NLC: 325 l)
Radiateur	30,7 l
Huile moteur	23,1 l
Système de rotation	6,5 l
Réservoir hydraulique	132 l
Réductions finales (chaque côté)	5,0 l
Réservoir AdBlue®	23,1 l (PC210NLC: 18,8 l)

Système de rotation

Type	Moteur à piston axial avec double réduction planétaire
Verrouillage de la rotation	Frein à disques hydraulique actionné électriquement dans le moteur de rotation
Vitesse de rotation	0 - 12,4 t/mn
Couple de rotation	65 kNm

Transmission et freinage

Commande de direction	2 leviers avec pédales donnant un contrôle indépendant total sur chaque chaîne
Transmission	Hydrostatique
Translation	Sélection automatique 3 vitesses
Rampe max.	70%, 35°
Vitesses max.	
Lo / Mi / Hi	3,0 / 4,1 / 5,5 km/h
Puissance de traction max.	20600 kg
Système de freinage	Disques à commandes hydrauliques dans chaque moteur de translation

Trains de chaînes

Construction	Châssis central en X avec trains de chenilles à caissons
Chaînes	
Type	Étanche
Patins (chaque côté)	45 (PC210), 49 (PC210LC/NLC)
Tension	À ressort et hydraulique
Galets	
Galets de roulement (chaque côté)	7 (PC210), 9 (PC210LC/NLC)
Galets porteurs (chaque côté)	2

Environnement

Émissions moteur	Conforme aux normes EU Stage V
Niveaux de bruit	
LwA bruit extérieur	100 dB(A) (2000/14/EC Stage II)
LpA bruit intérieur	67 dB(A) (test dynamique ISO 6396)
Niveaux de vibration (EN 12096:1997)	
Main/bras	≤ 2,5 m/s ² (incertitude de mesure K = 0,49 m/s ²)
Corps	≤ 0,5 m/s ² (incertitude de mesure K = 0,24 m/s ²)
Contient des gaz à effet de serre fluorés HFC-134a (PRG 1430). Quantité de gaz 0,9 kg, équivalent de CO ₂ 1,29 t.	

Poids opérationnel (ca.) – flèche monobloc

Patins triple arête	PC210-11		PC210LC-11		PC210NLC-11	
	Poids opérationnel	Pression au sol	Poids opérationnel	Pression au sol	Poids opérationnel	Pression au sol
500 mm	-	-	-	-	22400 kg	0,57 kg/cm ²
600 mm	22120 kg	0,51 kg/cm ²	22450 kg	0,48 kg/cm ²	22760 kg	0,48 kg/cm ²
700 mm	22370 kg	0,45 kg/cm ²	22720 kg	0,41 kg/cm ²	23030 kg	0,42 kg/cm ²
800 mm	22660 kg	0,40 kg/cm ²	23040 kg	0,37 kg/cm ²	-	-
900 mm	-	-	23310 kg	0,33 kg/cm ²	-	-

Poids opérationnel incluant équipements de travail spécifiés, avec balancier de 2,9 m, godet de 650 kg, opérateur, lubrifiants, liquide de refroidissement, réservoir de carburant plein et équipements de série compris.

Poids opérationnel (ca.) – flèche a volée variable

Patins triple arête	PC210-11		PC210LC-11		PC210NLC-11	
	Poids opérationnel	Pression au sol	Poids opérationnel	Pression au sol	Poids opérationnel	Pression au sol
500 mm	-	-	-	-	23200 kg	0,59 kg/cm ²
600 mm	22920 kg	0,53 kg/cm ²	23250 kg	0,49 kg/cm ²	23560 kg	0,50 kg/cm ²
700 mm	23170 kg	0,46 kg/cm ²	23520 kg	0,42 kg/cm ²	23830 kg	0,43 kg/cm ²
800 mm	23460 kg	0,41 kg/cm ²	23840 kg	0,38 kg/cm ²	-	-
900 mm	-	-	24110 kg	0,34 kg/cm ²	-	-

Poids opérationnel incluant équipements de travail spécifiés, avec balancier de 2,9 m, godet de 650 kg, opérateur, lubrifiants, liquide de refroidissement, réservoir de carburant plein et équipements de série compris.

Dimensions et performances

Dimensions	PC210-11	PC210LC-11	PC210NLC-11
A Largeur hors-tout (structure supérieure)	2705 mm	2705 mm	2540 mm
B Hauteur hors-tout (sommet de la cabine)	3045 mm	3045 mm	3065 mm
C Longueur hors-tout (corps de la machine)	5025 mm	5215 mm	5085 mm
D Longueur arrière	2990 mm	2990 mm	2860 mm
Rayon de rotation arrière	3020 mm	3020 mm	2880 mm
E Garde au sol (contrepoids)	1085 mm	1085 mm	1105 mm
F Hauteur du corps de la machine	2250 mm	2250 mm	2270 mm
F' Hauteur du corps de la machine (au dessus du capot moteur)	2765 mm	2765 mm	2785 mm
G Garde au sol	440 mm	440 mm	440 mm
H Longueur de chaîne au contact au sol	3275 mm	3655 mm	3655 mm
I Longueur de chaîne	4070 mm	4450 mm	4450 mm
J Voie des chaînes	2200 mm	2380 mm	2040 mm
K Largeur d'un patin	600, 700, 800 mm	600, 700, 800, 900 mm	500, 600, 700 mm
L Larg. du châssis hors-tout avec patins de 500 mm	-	-	2540 mm
Larg. du châssis hors-tout avec patins de 600 mm	2800 mm	2980 mm	2640 mm
Larg. du châssis hors-tout avec patins de 700 mm	2900 mm	3080 mm	2740 mm
Larg. du châssis hors-tout avec patins de 800 mm	3000 mm	3180 mm	-
Larg. du châssis hors-tout avec patins de 900 mm	-	3280 mm	-

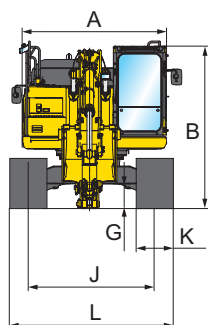

Flèche monobloc

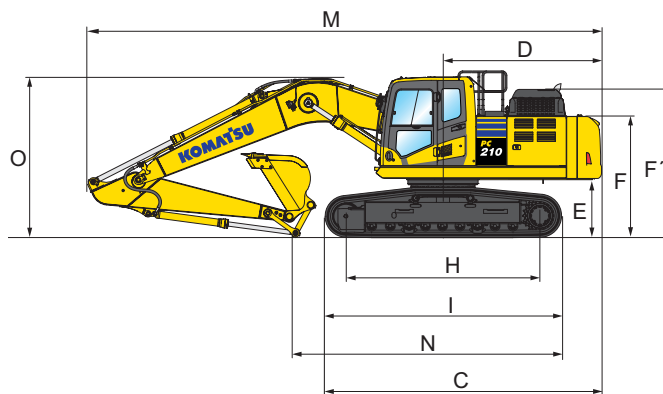

Flèche à volée variable

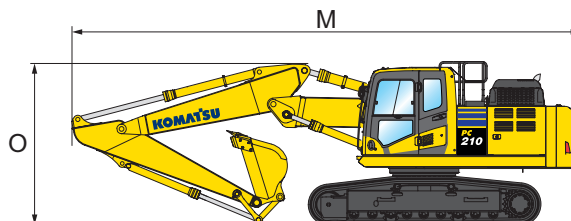

Dimensions pour le transport

	Flèche monobloc		Flèche à volée variable	
	2,4 m	2,9 m	2,4 m	2,9 m
M Longueur pour transport PC210/LC	9775 mm	9705 mm	9570 mm	9715 mm
Longueur pour transport PC210NLC	9645 mm	9705 mm	9510 mm	9615 mm
N Longueur sur sol (transport) PC210	5695 mm	4810 mm	5970 mm	5185 mm
Longueur sur sol (transport) PC210LC	5695 mm	4810 mm	6160 mm	5375 mm
Longueur sur sol (transport) PC210NLC	5800 mm	5000 mm	6265 mm	5465 mm
O Hauteur hors-tout (sommet de la flèche) PC210/LC	3280 mm	3135 mm	3135 mm	3165 mm
Hauteur hors-tout (sommet de la flèche) PC210NLC	3190 mm	3155 mm	3155 mm	3185 mm

PC210-11 / Max. capacité et poids de godet

Longueur balancier	Flèche monobloc		Flèche à volée variable	
	2,4 m	2,9 m	2,4 m	2,9 m
Poids du matériau jusqu'à 1,2 t/m ³	1,59 m ³ 1125 kg	1,44 m ³ 1050 kg	1,30 m ³ 975 kg	1,18 m ³ 925 kg
Poids du matériau jusqu'à 1,5 t/m ³	1,35 m ³ 1000 kg	1,23 m ³ 950 kg	1,10 m ³ 875 kg	1,00 m ³ 825 kg
Poids du matériau jusqu'à 1,8 t/m ³	1,10 m ³ 925 kg	1,07 m ³ 850 kg	0,96 m ³ 800 kg	0,87 m ³ 750 kg

PC210LC-11 / Max. capacité et poids de godet

Longueur balancier	Flèche monobloc		Flèche à volée variable	
	2,4 m	2,9 m	2,4 m	2,9 m
Poids du matériau jusqu'à 1,2 t/m ³	1,68 m ³ 1200 kg	1,65 m ³ 1150 kg	1,50 m ³ 1075 kg	1,38 m ³ 1025 kg
Poids du matériau jusqu'à 1,5 t/m ³	1,53 m ³ 1100 kg	1,40 m ³ 1025 kg	1,28 m ³ 975 kg	1,18 m ³ 925 kg
Poids du matériau jusqu'à 1,8 t/m ³	1,30 m ³ 1000 kg	1,22 m ³ 925 kg	1,11 m ³ 875 kg	1,02 m ³ 850 kg

PC210NLC-11 / Max. capacité et poids de godet

Longueur balancier	Flèche monobloc		Flèche à volée variable	
	2,4 m	2,9 m	2,4 m	2,9 m
Poids du matériau jusqu'à 1,2 t/m ³	1,38 m ³ 1025 kg	1,24 m ³ 950 kg	1,27 m ³ 950 kg	1,15 m ³ 900 kg
Poids du matériau jusqu'à 1,5 t/m ³	1,18 m ³ 925 kg	1,05 m ³ 850 kg	1,08 m ³ 875 kg	0,98 m ³ 825 kg
Poids du matériau jusqu'à 1,8 t/m ³	1,00 m ³ 850 kg	0,91 m ³ 775 kg	0,94 m ³ 800 kg	0,85 m ³ 750 kg

Capacité et poids max. conformément à ISO 10567:2007

Consulter votre revendeur Komatsu pour la bonne sélection de godets et d'accessoires en fonction de votre application.

Force au godet et au balancier

Longueur balancier	2,4 m	2,9 m
Effort au godet	16500 kg	14100 kg
Effort au godet à la puissance max.	17500 kg	15200 kg
Effort au balancier	12200 kg	10300 kg
Effort au balancier à la puissance max.	13000 kg	11000 kg

Rayon d'action

Flèche monobloc

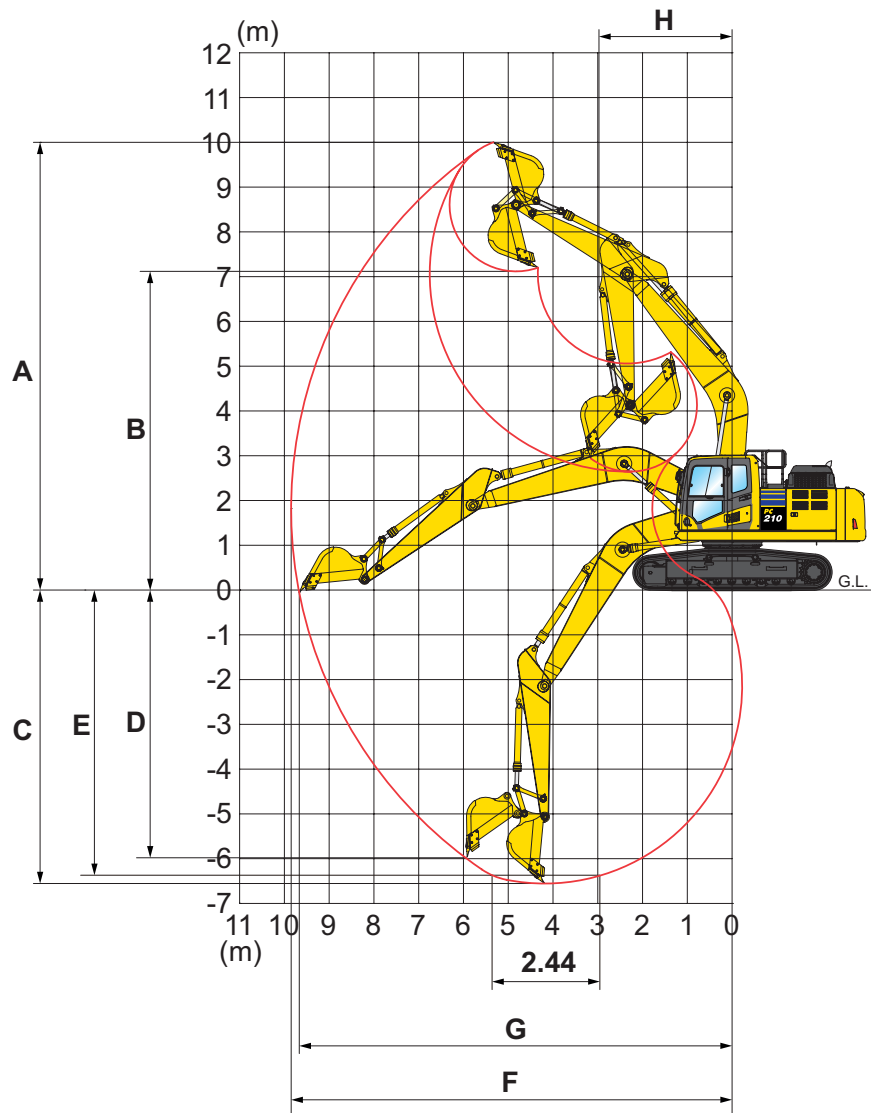

Rayon d'action

	PC210/LC-11		PC210NLC-11	
	2,4 m	2,9 m	2,4 m	2,9 m
A Hauteur maximale d'excavation	9800 mm	10000 mm	9740 mm	10070 mm
B Hauteur maximale de déversement	6890 mm	7110 mm	6870 mm	7190 mm
C Profondeur maximale d'excavation	6095 mm	6620 mm	5980 mm	6490 mm
D Profondeur maximale d'excavation en paroi verticale	5430 mm	5980 mm	5390 mm	5910 mm
E Profondeur max. d'excavation sur une longueur de 2,44 m	5780 mm	6370 mm	5755 mm	6305 mm
F Portée maximale d'excavation	9380 mm	9875 mm	9355 mm	9850 mm
G Portée max. d'excavation au niveau du sol	9190 mm	9700 mm	9160 mm	9655 mm
H Rayon de rotation minimal	3090 mm	3040 mm	3065 mm	2975 mm
I Hauteur max. de rotation min.	8080 mm	8005 mm	8130 mm	8085 mm

Flèche à volée variable

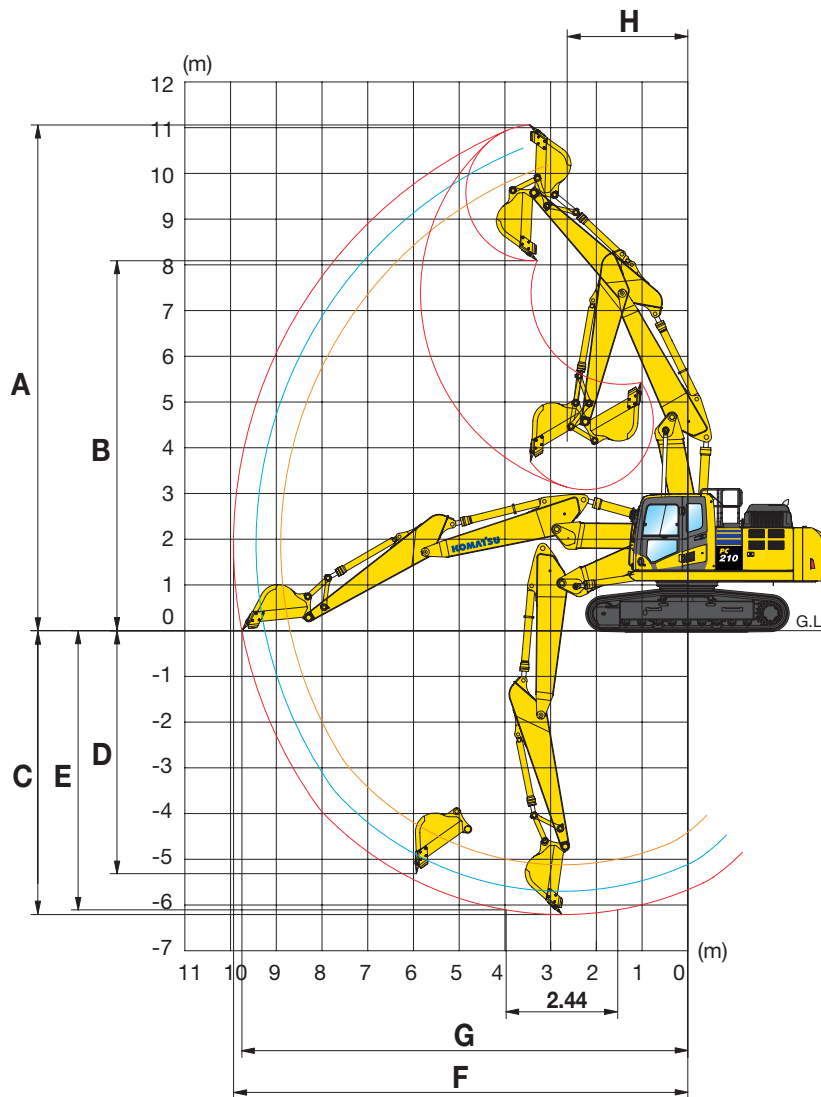

Rayon d'action

PC210/LC-11

PC210NLC-11

Longueur balancier	PC210/LC-11		PC210NLC-11	
	2,4 m	2,9 m	2,4 m	2,9 m
A Hauteur maximale d'excavation	10590 mm	11060 mm	10605 mm	11060 mm
B Hauteur maximale de déversement	7625 mm	8090 mm	7640 mm	8090 mm
C Profondeur maximale d'excavation	5710 mm	6210 mm	5695 mm	6210 mm
D Profondeur maximale d'excavation en paroi verticale	4750 mm	5250 mm	4735 mm	5250 mm
E Profondeur max. d'excavation sur une longueur de 2,44 m	5600 mm	6105 mm	5600 mm	6105 mm
F Portée maximale d'excavation	9415 mm	9935 mm	9415 mm	9935 mm
G Portée max. d'excavation au niveau du sol	9720 mm	9750 mm	9221 mm	9750 mm
H Rayon de rotation minimal	2830 mm	2640 mm	2830 mm	2640 mm

Capacité de levage

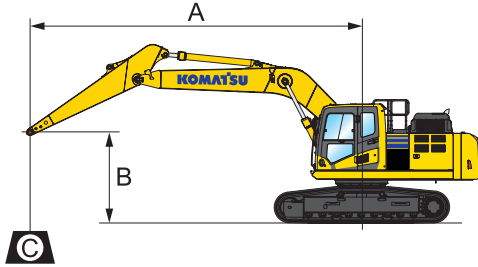

- A – Portée du centre de rotation
- B – Hauteur au crochet du godet
- C – Capacité de levage

Poids:
 Avec balancier de 2,4 m: timonerie et vérin de godet: 359 kg
 Avec balancier de 2,9 m: timonerie et vérin de godet: 335 kg

- Rendement vers l'avant
- Rendement sur le côté
- Rendement à portée maximale

PC210-11 Flèche monobloc

Avec des patins de 600 mm

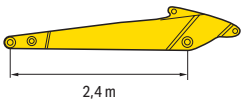
Longueur balancier	A				7,5 m		6,0 m		4,5 m		3,0 m		1,5 m	
	B													
 2,4 m	7,5 m	kg	*6100	5960										
	6,0 m	kg	*5700	4350			*7200	5200	*7430	*7430				
	4,5 m	kg	5130	3660			7160	5050	*9080	*7700	*12410	*12410		
	3,0 m	kg	4690	3330	4980	3530	6920	4830	10720	7170				
	1,5 m	kg	4550	3210	4880	3440	6680	4620	10220	6740				
	0,0 m	kg	4670	3280	4810	3370	6530	4480	9990	6540				
	-1,5 m	kg	5140	3590			6480	4440	9950	6510	*12410	12170		
	-3,0 m	kg	6310	4350			6570	4520	10060	6600	*17480	12380		
-4,5 m	kg													

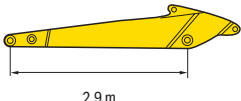
 2,9 m	7,5 m	kg	*4060	*4060			*4660	*4660						
	6,0 m	kg	*3820	*3820			*6500	5270						
	4,5 m	kg	*3800	3320	5100	3640	*7210	5110	*8140	7840				
	3,0 m	kg	*3930	3040	4990	3530	6960	4860	10510	7290				
	1,5 m	kg	4170	2940	4870	3420	6690	4620	10280	6780				
	0,0 m	kg	4260	2990	4770	3330	6500	4450	6690	6500	*7200	*7200		
	-1,5 m	kg	4620	3220	4740	3300	6420	4370	9860	6420	*11680	*11680	*7480	*7480
	-3,0 m	kg	5470	3790			6450	4400	9920	6470	*17930	12120	*12100	*12100
-4,5 m	kg	7780	5280					*10160	6680	*15170	12490			

* La charge est limitée par la capacité hydraulique plutôt que par le basculement.

Les rendements se basent sur la norme SAE N° J1097.

Les charges indiquées ne dépassent pas 87% de la capacité hydraulique de levage ou 75% de la charge de basculement.

La capacité de levage spécifiée est basée sur un levage sans accessoire.

Si un équipement supplémentaire est installé sur le balancier, il convient de soustraire le poids de cet équipement aux valeurs mentionnées.

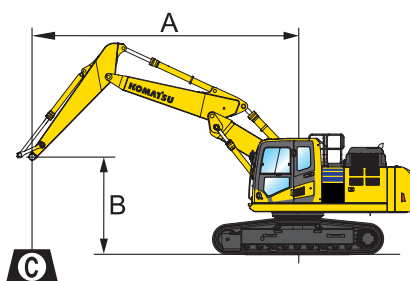

A – Portée du centre de rotation

B – Hauteur au crochet du godet

C – Capacité de levage

– Rendement vers l'avant

– Rendement sur le côté

– Rendement à portée maximale

Poids:

Avec balancier de 2,4 m: timonerie et vérin de godet: 359 kg

Avec balancier de 2,9 m: timonerie et vérin de godet: 335 kg

PC210-11 Flèche à volée variable

Avec des patins de 600 mm

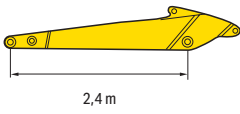
Longueur balancier	A				7,5 m		6,0 m		4,5 m		3,0 m		1,5 m	
	B													
 2,4 m	7,5 m	kg	*5850	*5850					*7800	*7800				
	6,0 m	kg	*5350	4250			*6350	5200	*8000	*8000				
	4,5 m	kg	5050	3550			*6700	5050	*9050	7800				
	3,0 m	kg	4600	3250	4900	3450	6900	4800	10700	7150				
	1,5 m	kg	4450	3100	4800	3350	6600	4550	10150	6650				
	0,0 m	kg	4600	3200	4750	3300	6450	4400	9900	6450				
	-1,5 m	kg	5050	3500			6400	4400	9900	6450	*12150	*12150		
-3,0 m	kg													

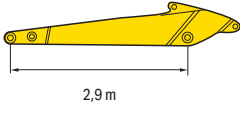
 2,9 m	7,5 m	kg	*3600	*3600			*4350	*4350	*6400	*6400				
	6,0 m	kg	*3300	*3300			*5750	5100	*6850	*6850				
	4,5 m	kg	*3200	3050	4850	3350	*6000	4850	*8000	7650	*10700	*10700		
	3,0 m	kg	*3250	2750	4700	3200	*6550	4550	9850	6850				
	1,5 m	kg	*3400	2600	4500	3100	6300	4250	9800	6350				
	0,0 m	kg	*3800	2650	4400	2950	6050	4050	9450	6000	*7150	*7150		
	-1,5 m	kg	4300	2900	4400	2950	6000	3950	9350	5950	*11700	11400		
-3,0 m	kg													

* La charge est limitée par la capacité hydraulique plutôt que par le basculement.

Les rendements se basent sur la norme SAE N° J1097.

Les charges indiquées ne dépassent pas 87% de la capacité hydraulique de levage ou 75% de la charge de basculement.

La capacité de levage spécifiée est basée sur un levage sans accessoire.

Si un équipement supplémentaire est installé sur le balancier, il convient de soustraire le poids de cet équipement aux valeurs mentionnées.

Capacité de levage

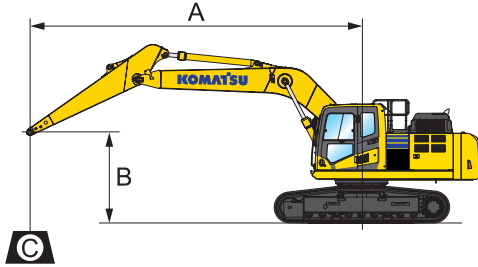

- A – Portée du centre de rotation
- B – Hauteur au crochet du godet
- C – Capacité de levage

Poids:
 Avec balancier de 2,4 m: timonerie et vérin de godet: 359 kg
 Avec balancier de 2,9 m: timonerie et vérin de godet: 335 kg

- Rendement vers l'avant
- Rendement sur le côté
- Rendement à portée maximale

PC210LC-11 Flèche monobloc

Avec des patins de 700 mm

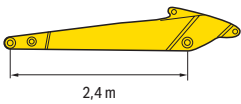
Longueur balancier	A				7,5 m		6,0 m		4,5 m		3,0 m		1,5 m	
	B													
 2,4 m	7,5 m	kg	*6100	*6100										
	6,0 m	kg	*5700	4830			*7200	5770	7430	7430				
	4,5 m	kg	*5660	4070			*7810	5620	*9080	8610	*12410	*12410		
	3,0 m	kg	5520	3710	5870	3940	8220	5390	*11420	8060				
	1,5 m	kg	5370	3590	5770	3840	7970	5180	12480	7610				
	0,0 m	kg	5530	3670	5700	3780	7810	5040	12230	7410				
	-1,5 m	kg	6100	4020			7760	4990	12190	7380	*12410	*12410		
	-3,0 m	kg	7520	4880			7850	5070	12310	7470	*17480	14310		
-4,5 m	kg													

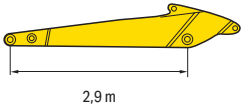
 2,9 m	7,5 m	kg	*4060	*4060			*4660	*4660						
	6,0 m	kg	*3820	*3820			*6500	5840						
	4,5 m	kg	*3800	3700	*5770	4050	*7210	5670	*8140	*8140				
	3,0 m	kg	*3930	3400	5890	3940	8260	5430	*10510	8180				
	1,5 m	kg	*4210	3290	5760	3820	7980	5180	12560	7660				
	0,0 m	kg	*4720	3350	5650	3730	7780	5000	12210	7370	*7200	*7200		
	-1,5 m	kg	5480	3620	5620	3700	7690	4920	12100	7280	*11680	*11680	*7480	*7480
	-3,0 m	kg	6520	4250			7730	4950	12170	7340	*17930	14040	*12100	*12100
-4,5 m	kg	*8800	5940					*10890	7560	*15170	14430			

* La charge est limitée par la capacité hydraulique plutôt que par le basculement.

Les rendements se basent sur la norme SAE N° J1097.

Les charges indiquées ne dépassent pas 87% de la capacité hydraulique de levage ou 75% de la charge de basculement.

La capacité de levage spécifiée est basée sur un levage sans accessoire.

Si un équipement supplémentaire est installé sur le balancier, il convient de soustraire le poids de cet équipement aux valeurs mentionnées.

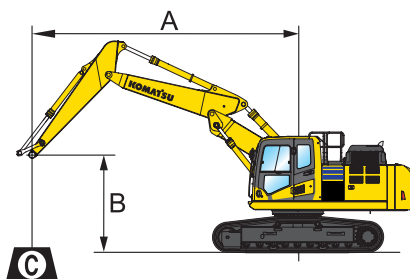

A – Portée du centre de rotation

B – Hauteur au crochet du godet

C – Capacité de levage

– Rendement vers l'avant

– Rendement sur le côté

– Rendement à portée maximale

Poids:

Avec balancier de 2,4 m: timonerie et vérin de godet: 359 kg

Avec balancier de 2,9 m: timonerie et vérin de godet: 335 kg

PC210LC-11 Flèche à volée variable

Avec des patins de 600 mm

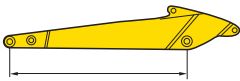
Longueur balancier	A				7,5 m		6,0 m		4,5 m		3,0 m		1,5 m	
	B													
 2,4 m	7,5 m	kg	*5850	*5850					*7800	*7800				
	6,0 m	kg	*5350	4800			*6350	5850	*8000	*8000				
	4,5 m	kg	*5250	4050			*6700	5700	*9050	8800				
	3,0 m	kg	*5300	3650	*5550	3950	*7300	5450	*11350	8150				
	1,5 m	kg	5350	3550	5800	3850	8000	5200	12600	7650				
	0,0 m	kg	5500	3650	5700	3750	7850	5050	12300	7450				
	-1,5 m	kg	6100	4000			7800	5000	*11750	7450	*12150	*12150		
-3,0 m	kg													

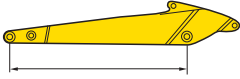
 2,9 m	7,5 m	kg	*3600	*3600			*4350	*4350	*6400	*6400				
	6,0 m	kg	*3300	*3300			*5750	5750	*6850	*6850				
	4,5 m	kg	*3200	*3200	*4850	3850	*6000	5500	*8000	*8000	*10700	*10700		
	3,0 m	kg	*3250	2150	*5000	3700	*6550	5150	*9850	7950				
	1,5 m	kg	*3400	3000	*5250	3550	*7300	4850	12250	7300				
	0,0 m	kg	*3800	3050	5400	3450	7450	4650	11850	7000	*7150	*7150		
	-1,5 m	kg	*4450	3350	5350	3400	7400	4600	11750	6900	*11700	*11700		
-3,0 m	kg													

* La charge est limitée par la capacité hydraulique plutôt que par le basculement.

Les rendements se basent sur la norme SAE N° J1097.

Les charges indiquées ne dépassent pas 87% de la capacité hydraulique de levage ou 75% de la charge de basculement.

La capacité de levage spécifiée est basée sur un levage sans accessoire.

Si un équipement supplémentaire est installé sur le balancier, il convient de soustraire le poids de cet équipement aux valeurs mentionnées.

Capacité de levage

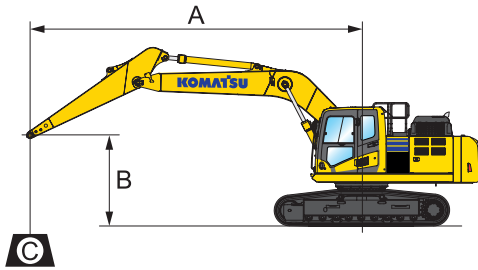

- A – Portée du centre de rotation
- B – Hauteur au crochet du godet
- C – Capacité de levage

Poids:
 Avec balancier de 2,4 m: timonerie et vérin de godet: 359 kg
 Avec balancier de 2,9 m: timonerie et vérin de godet: 335 kg

- Rendement vers l'avant
- Rendement sur le côté
- Rendement à portée maximale

PC210NLC-11 Flèche monobloc

Avec des patins de 500 mm

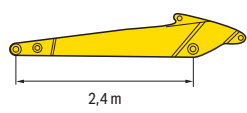
Longueur balancier	A				7,5 m		6,0 m		4,5 m		3,0 m		1,5 m	
	B													
 2,4 m	7,5 m	kg	*5950	5550										
	6,0 m	kg	*5600	4000			*7050	4800	*7300	*7300				
	4,5 m	kg	*5600	3350			*7700	4650	*8950	7100	*12300	*12300		
	3,0 m	kg	5400	3050	5750	3200	8050	4400	*11300	6550				
	1,5 m	kg	5250	2900	5650	3100	7800	4200	12250	6100				
	0,0 m	kg	5400	2950	5550	3050	7650	4050	11750	5900				
	-1,5 m	kg	6000	3250			7600	4000	11750	5900	*12750	10900		
-3,0 m	kg	7450	4000				7700	4100	12100	6000	*17200	11100		
-4,5 m	kg													

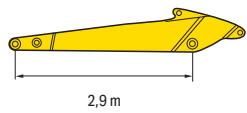
 2,9 m	7,5 m	kg	*4000	*4000			*4650	*4650					
	6,0 m	kg	*3800	3550			*6400	4900					
	4,5 m	kg	*3750	3050	*5750	3350	*7100	4750	*8050	7300			
	3,0 m	kg	*3900	2800	5800	3250	8150	4500	*10400	6700			
	1,5 m	kg	*4200	2650	5650	3100	7850	4250	12400	6200			
	0,0 m	kg	*4700	2700	5550	3000	7650	4050	11750	5900	*7200	*7200	
	-1,5 m	kg	5400	2950	5500	3000	7550	3950	11750	5800	*11700	10650	*7500
-3,0 m	kg	6400	3450			7600	4000	12000	5850	*17950	10850	*12100	*12100
-4,5 m	kg	*8650	4850						*10700	6100	*14900	11250	

* La charge est limitée par la capacité hydraulique plutôt que par le basculement.

Les rendements se basent sur la norme SAE N° J1097.

Les charges indiquées ne dépassent pas 87% de la capacité hydraulique de levage ou 75% de la charge de basculement.

La capacité de levage spécifiée est basée sur un levage sans accessoire.

Si un équipement supplémentaire est installé sur le balancier, il convient de soustraire le poids de cet équipement aux valeurs mentionnées.

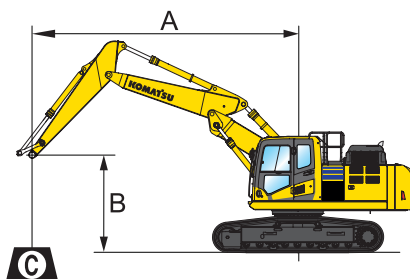

A - Portée du centre de rotation

B - Hauteur au crochet du godet

C - Capacité de levage

Rendement vers l'avant

Rendement sur le côté

Rendement à portée maximale

Poids:

Avec balancier de 2,4 m: timonerie et vérin de godet: 359 kg

Avec balancier de 2,9 m: timonerie et vérin de godet: 335 kg

PC210NLC-11 Flèche à volée variable

Avec des patins de 500 mm

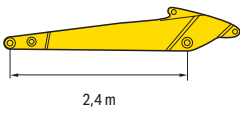
Longueur balancier	A				7,5 m		6,0 m		4,5 m		3,0 m		1,5 m	
	B													
 2,4 m	7,5 m	kg	*5800	5350					*7800	7650				
	6,0 m	kg	*5350	3900			*6350	4750	*8000	7550				
	4,5 m	kg	*5250	3250			*6700	4600	*9050	7100				
	3,0 m	kg	5200	2950	*5500	3150	*7300	4350	*11400	6500				
	1,5 m	kg	5050	2850	5450	3050	7600	4150	11500	6000				
	0,0 m	kg	5200	2900	5400	3000	7400	4000	11650	5800				
	-1,5 m	kg	5750	3200			7350	3950	11600	5800	*12200	10750		
-3,0 m	kg													

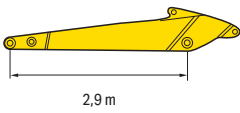
 2,9 m	7,5 m	kg	*3600	*3600			*4400	*4400	*6400	*6400				
	6,0 m	kg	*3300	3300			*5750	4650	*6850	*6850				
	4,5 m	kg	*3200	2750	*4850	3050	*6000	4400	*8000	6950	*10850	*10850		
	3,0 m	kg	*3250	2450	*5000	2900	*6600	4100	*9900	6250				
	1,5 m	kg	*3400	2350	5150	2750	7250	3800	11550	5650				
	0,0 m	kg	*3800	2400	5050	2650	7000	3600	11150	5350	*7150	*7150		
	-1,5 m	kg	*4450	2600	5050	2650	6950	3550	11050	5300	*11750	10000		
-3,0 m	kg													

* La charge est limitée par la capacité hydraulique plutôt que par le basculement.

Les rendements se basent sur la norme SAE N° J1097.

Les charges indiquées ne dépassent pas 87% de la capacité hydraulique de levage ou 75% de la charge de basculement.

La capacité de levage spécifiée est basée sur un levage sans accessoire.

Si un équipement supplémentaire est installé sur le balancier, il convient de soustraire le poids de cet équipement aux valeurs mentionnées.

Équipements standards et optionnels

Moteur

Moteur diesel Komatsu SAA6D107E-3, turbocompressé, injection directe à rampe commune haute pression	●
Conforme à la norme EU Stage V	●
Ventilateur de type aspiration avec protection radiateur	●
Système automatique de préchauffage moteur	●
Système de prévention de surchauffe moteur	●
Commande régime moteur	●
Fonction auto-décélération	●
Arrêt automatique réglable en cas de ralenti prolongé	●
Arrêt moteur par clé	●
Démarrage moteur pouvant être sécurisé par mot de passe	●
Alternateur 24 V / 90 A	●
Démarrateur 24 V / 5,5 kW	●
Batteries 2 × 12 V / 180 Ah	●

Système hydraulique

Système hydraulique HydrauMind à centre fermé à détection de charge (E-CLSS)	●
Système de commande mutuelle de pompe et de moteur	●
Système de sélection de 6 modes de travail: Puissance, Levage/Précision, Marteau, Économique, Accessoire puissance et Accessoire économique	●
Fonction PowerMax	●
Leviers PPC pour la commande du balancier, de la flèche, du godet et de la rotation, avec curseur proportionnel pour la commande des outils et 3 boutons auxiliaires	●
Préparation pour attache rapide hydraulique	●
Lignes hydrauliques supplémentaires	○
Contrôle des équipements intégré Komatsu (KIAC)	○

Châssis

Protections galets	●
Protection sous-châssis	●
Patins triple arête de 600, 700, 800, 900 mm	○
Protection train de chaîne pleine longueur	○

Transmission et freinage

Translation hydrostatique, 3 vitesses avec changement de vitesse automatique et réductions finales de type planétaire, freins hydrauliques de stationnement et de translation	●
Leviers de commande type PPC et pédales pour translation et direction	●

Cabine

SpaceCab™ à sécurité renforcée; cabine hautement pressurisée montée sur amortisseurs flottants avec vitres de sécurité teintées, hayon de toit, pare-brise avant amovible avec verrouillage, glace inférieure amovible, essuie-glace avant à balayage intermittent, pare-soleil à enroulement, allume-cigare, cendrier, rangements, tapis de sol standard et tapis de sol supplémentaire	●
Siège chauffant à haut dossier et suspension pneumatique avec support lombaire, accoudoirs réglables en hauteur montés sur console et ceinture de sécurité avec enrouleur	●
Climatisation automatique	●
Prise alimentation 12/24 V	●
Prises USB-A et USB-C	●
Barre utilitaire	●
Porte gobelets et porte revues	●
Caisson chaud et froid	●
Radio DAB+ avec Bluetooth®, USB, AUX et kit mains-libres	●
Siège confort premium	○
Essuie-glace inférieur	○
Pare-pluie (pas avec OPG)	○

Service et entretien

Désaération automatique du circuit carburant	●
Filtre à air à double élément avec auto-évacuateur de particules et indicateur de colmatage	●
Komtrax – Système de suivi à distance Komatsu (4G)	●
Komatsu Care – Le pack d'entretien complet de votre machine Komatsu	●
Moniteur couleur compatible vidéo multi-fonctions avec système de contrôle de gestion de l'équipement (Equipment Management and Monitoring System, EMMS) et guidage pour une meilleure efficacité	●
Boîte à outils	●
Points de service	●
Graissage centralisé automatique	○

Système d'éclairage LED

Phares de travail: 2 sur tourelle, 1 sur flèche (gauche)	●
Eclairage d'accompagnement	●
Phares de travail supplémentaires (#1): 2 sur toit de cabine (avant), 1 sur toit de cabine (arrière), 1 sur flèche (droite), 1 sur contrepoids, gyrophare	○
Phares de travail supplémentaires (#2): 4 sur toit de cabine (avant), 1 sur toit de cabine (arrière), 1 sur flèche (droite), 1 sur contrepoids, 2 sur vérins de la flèche, 2 sur tourelle (gauche + droite), gyrophare	○

Équipement de sécurité

Système KomVision de vision panoramique	●
Avertisseur sonore électrique	●
Avertisseur de surcharge	●
Alarme sonore de déplacement	●
Clapets de sécurité sur vérins de flèche	●
Mains courantes haute visibilité	●
Rétroviseurs (réglables sans outil)	●
Coupe-circuit général	●
Cabine ROPS conformément à ISO 12117-2:2008	●
Commutateur d'arrêt d'urgence du moteur	●
Ceinture de sécurité avec voyant	●
Système de détection du point mort	●
Clapet de sécurité sur vérin de balancier	●
Protection frontale OPG niveau II (FOPS), à charnière	○
Protection OPG niveau II sur le dessus (FOPS)	○

Équipement de travail

Flèche monobloc	○
Flèche à volée variable	○
Anneau de levage sur biellette de godet	○
Balanciers de 2,4 m; 2,9 m	○
Godets Komatsu	○
Brise-roche hydrauliques Komatsu	○

Autres équipements

Contrepoids standard	●
Points de graissage regroupés pour couronne d'orientation	●
Pompe électrique de remplissage carburant à coupure automatique	●
Huile biodégradable pour installation hydraulique	○
Couleur client	○

Autres équipements sur demande

- équipements standards
- équipements optionnels



Un grand nombre de godets et outils sont disponibles. Votre revendeur Komatsu vous aidera à choisir les mieux adaptées à votre usage.

Toutes les spécifications sont données à titre indicatif et sont susceptibles d'être modifiées à tout moment. Les illustrations peuvent différer des modèles standards. La version standard et les équipements dépendent du pays de diffusion de ces machines.

Votre partenaire Komatsu :

KOMATSU

[komatsu.eu](https://www.komatsu.eu)

