

# KOMATSU

## PW160-11



Pelle hydraulique sur pneus

**Puissance du moteur**  
110 kW / 150 ch @ 2000 t/mn

**Poids opérationnel**  
16030 - 18415 kg

**Capacité du godet**  
max. 1,13 m<sup>3</sup>

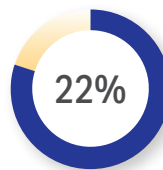

**Plus puissant**

Puissance du moteur augmentée :  
+ 20 kW par rapport au modèle  
précédent



**Gagnez du temps**

Vitesse de déplacement en  
côte augmentée : +30% par  
rapport au modèle précédent

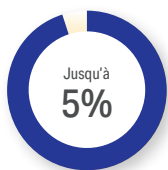

**Plus économe**

Consommation réduite :  
-5% par rapport au modèle  
précédent



Puissance du moteur  
**110 kW / 150 ch @ 2000 t/mn**

Poids opérationnel  
**16030 - 18415 kg**

Capacité du godet  
**max. 1,13 m<sup>3</sup>**

# Grande polyvalence, faible consommation de carburant et **sécurité dans les espaces confinés**

## **Puissance et respect de l'environnement**

- Conforme à la norme EU Stage V
- Arrêt moteur automatique réglable en cas de ralenti prolongé
- Technologies Komatsu pour économiser du carburant
- Excellentes performances de déplacement
- Capacité de levage élevée



## **Polyvalence totale**

- Idéale pour de nombreuses applications
- Circuit hydraulique supplémentaire
- Contrôle des Accessoires Intégré Komatsu (KIAC) (en option)
- Vaste choix d'options

## **Confort élevé de l'opérateur**

- Siège à suspension pneumatique avec consoles de commande intégrées
- Siège confort à suspension pneumatique (en option)
- Système anti-tangage de la flèche (ECSS) (en option)
- Système KomVision de vision panoramique
- Grand moniteur
- Système de direction sur manipulateur (en option)

## **Commandes haute technologie**

- Commandes proportionnelles pour accessoires
- Boutons ergonomiques améliorés
- 6 modes de travail

## **Maintenance aisée**

- Accès technique au niveau du sol
- Graissage centralisé
- Graissage centralisé automatique (en option)
- Pompe électrique de remplissage carburant facilement accessible
- Réservoir d'AdBlue® facilement accessible

## **Komtrax**

- Système de suivi à distance Komatsu
- Communications mobiles 4G
- Multitude de données opérationnelles et économie de carburant accrue
- Antenne de communication intégrée



Le pack d'entretien complet  
de votre machine Komatsu



### **Productivité plus élevée**

En plus de sa compacité, la PW160-11 développe des performances de levage inégalées. Sa combinaison de puissance, de répartition du poids, de dimensions pratiques et de contrôle intégral en fait le choix par excellence pour les applications de levage rigoureuses ou les simples tâches d'excavation dans des allées étroites, des chantiers routiers et des travaux de canalisations.

### **Technologies Komatsu pour économiser du carburant**

La PW160-11 consomme jusqu'à 5% de carburant de moins que le modèle précédent. La gestion du moteur a été améliorée. La fonction d'ajustement variable de la vitesse du moteur et des pompes garantit l'efficacité et la précision des mouvements simples ou combinés. L'entraînement à visco-coupleur permet d'obtenir une vitesse variable pour le ventilateur de refroidissement et ainsi réduire la consommation de carburant.

### **Arrêt moteur automatique réglable en cas de ralenti prolongé**

L'arrêt moteur automatique de Komatsu en cas de ralenti prolongé coupe automatiquement le moteur après une période d'inactivité prédéfinie. Cette fonction peut être programmée facilement, avec un délai de 5 à 60 minutes, pour réduire la consommation de carburant et les émissions inutiles et pour diminuer le coût d'exploitation. La jauge éco et les conseils éco affichés à l'écran de la cabine favorisent une utilisation encore plus efficace.

## Puissance et respect de l'environnement

### Moteur Komatsu conforme à la norme EU Stage V

Le moteur Komatsu certifié conforme aux normes d'émission EU Stage V est productif, fiable et efficace. Avec son taux d'émissions très faible, il concilie impact réduit sur l'environnement et performances supérieures qui permettent de réduire les coûts d'exploitation et offrent la possibilité à l'opérateur de travailler l'esprit tranquille.



### Système de traitement des gaz d'échappement à usage sévère

Le système de post-traitement des gaz d'échappement combine le filtre à particules diesel Komatsu (KDPF) et la réduction catalytique sélective (SCR). Le module SCR assure l'injection de la quantité et des proportions adéquates de la solution AdBlue® pour décomposer les NOx en eau (H<sub>2</sub>O) et en azote (N<sub>2</sub>) non toxique.

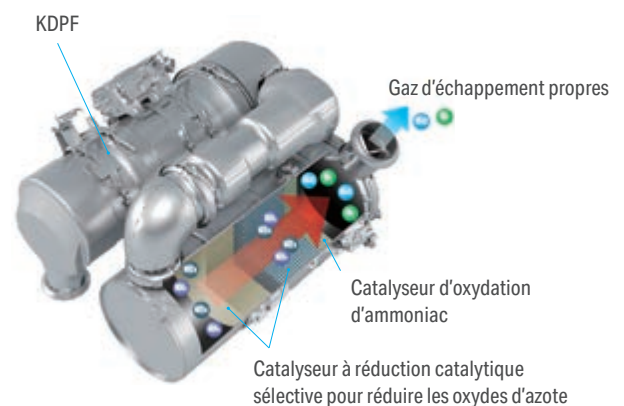

### Rampe commune haute pression (HPCR)

Pour assurer une combustion intégrale du carburant tout en réduisant les émissions d'échappement, le système d'injection à rampe commune haute pression est piloté par une unité électronique. Il envoie ainsi une quantité précise de carburant sous pression dans la chambre de combustion redessinée du moteur via de multiples injections.

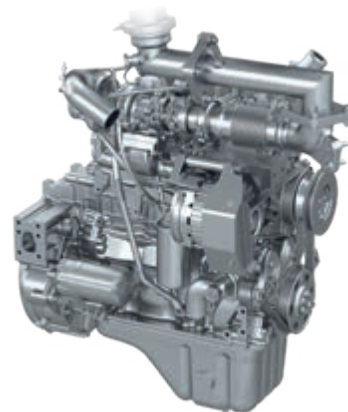

Jauge éco, conseils éco et indicateur de consommation de carburant



Rapport conseils éco



Historique de la consommation de carburant

### **Idéale pour de nombreuses applications**

A la fois puissante et précise, la Komatsu PW160-11 est équipée pour effectuer toutes ses tâches avec brio. Qu'il s'agisse de grands ou petits chantiers de terrassement, de tranchées, d'aménagements du paysage ou de préparatifs de sites, le système hydraulique Komatsu garantit en permanence une productivité et un contrôle maximum.

### **Circuit hydraulique supplémentaire**

Pour une combinaison parfaite avec de nombreux accessoires (godets, marteaux, bennes preneuses, etc.), la PW160-11 est dotée en standard d'un circuit hydraulique supplémentaire commandé par un roller proportionnel. Et pour davantage de polyvalence et de flexibilité, un second circuit auxiliaire et une commande pour attache rapide hydraulique sont également disponibles en options. Avec le contrôle des équipements intégré Komatsu (KIAC), le changement et la manipulation des différents accessoires devient un jeu d'enfant.



## Polyvalence totale



## Polyvalence totale



### Attaches rapides

Les attaches rapides Lehnhoff (mécaniques, hydrauliques ou entièrement hydrauliques) sont désormais disponibles pour l'installation d'usine. Une pelle peut ainsi devenir un porte-outils polyvalent pour n'importe quel accessoire. Toutes les attaches rapides offrent un haut niveau de sécurité grâce aux mécanismes de verrouillage et aux systèmes hydrauliques scellés. L'assistant de sécurité Lehmatic (LSC) est intégré à l'écran de contrôle. Il offre à l'opérateur un contrôle total du verrouillage de l'attache rapide Lehnhoff.



### Frein d'excavation automatique

Le nouveau frein d'excavation en option active le frein de service et le verrouillage d'oscillation lorsque la machine s'arrête. Il les libère lorsque la machine accélère. L'opérateur peut ainsi se concentrer sur sa tâche sans devoir appuyer sur le frein.



### Crochet

Pour plus de polyvalence, la PW160-11 peut être dotée en option d'un crochet d'attelage de type « boule », un crochet agricole de type « boule » ou un crochet automatique pour tracteur permettant de tracter des remorques jusqu'à 7,5 tonnes avec frein d'inertie. Tous les accessoires électriques et hydrauliques sont fournis, dont deux circuits auxiliaires sous le châssis pour la commande de basculement et du hayon. Ces fonctions sont pilotables à l'aide des leviers dans la cabine.

### Système anti-tangage de la flèche (ECSS)

Le système anti-tangage de la flèche (ECSS) électrique en option renforce encore le confort lors d'un passage sur un terrain cahoteux.

### Essieux standard ou larges

Quelle que soit la tâche à accomplir, les essieux assurent des performances maximales grâce à une excellente traction et un court rayon de braquage. Pour une meilleure stabilité, un essieu de 2750 mm est disponible. Si vous cherchez une meilleure traction, un verrouillage de différentiel de 35% en option permet de venir à bout des sols les plus difficiles. En outre, pour que la machine reste propre, de solides garde-boue sont proposés en option.







Contrôle des Accessoires Intégré Komatsu (KIAC)



Débit d'huile paramétrable

### Contrôle des Accessoires Intégré Komatsu (KIAC) (option)

Pour un changement d'accessoire rapide et sûr sans quitter la cabine, les réglages de débit et de pression d'huile sont prédéfinis jusqu'à 15 accessoires hydrauliques et directement accessibles à l'aide du moniteur principal. Le contrôle des équipements intégré Komatsu (KIAC) contient les réglages pour le circuit hydraulique principal et secondaire (en option). La sélection automatique du mode marteau permet de couper la pression dans le circuit retour.



## Confort accru

La cabine SpaceCab™ présente un environnement de travail confortable et calme, avec une vue excellente sur le chantier. Elle est certifiée ROPS, conçue spécialement par Komatsu pour ses pelles hydrauliques, avec un cadre tubulaire monté sur un support amortisseur visqueux pour limiter le niveau des vibrations. Le volant télescopique en standard s'adapte facilement à la taille et l'envergure de chaque opérateur.

## Confort accru

Avec un espace de rangement accru, une entrée auxiliaire (fiche pour MP3) et un système d'alimentation 12 V et 24 V, la cabine offre un confort maximal. Sa climatisation automatique permet un réglage facile et précis de l'atmosphère intérieure.

## Siège confort premium (option)

Le siège confort premium dispose de commandes suspendues, d'une assise de grande qualité, d'un réglage automatique en fonction du poids, d'un support lombaire pneumatique et d'une climatisation permettant un réglage parfait de la température du siège.



Siège confort premium (option)

## Conception silencieuse

Les pelles hydrauliques sur pneus de Komatsu présentent des niveaux de bruit externes extrêmement bas et conviennent tout particulièrement pour le travail dans des espaces confinés ou des zones urbaines. L'utilisation optimale de l'isolation acoustique ainsi que de matériaux insonorisants rendent les niveaux de bruit internes comparables à ceux d'une voiture haut de gamme.



Une vision exceptionnelle des alentours de la cabine

## Confort élevé

### Opération aisée

La PW160-11 de Komatsu est dotée d'un nouveau concept d'exploitation qui permet à l'opérateur d'avoir le contrôle total de l'engin du bout des doigts. Des différentes vues de caméras, l'équipement de châssis et le blocage de pont peuvent être actionnés par des boutons sur le dessus des manipulateurs. L'opérateur peut passer du mode flèche au contrôle du châssis sans lâcher le manipulateur – pour un pilotage intégral et précis de la lame parallèle.



Commutateurs ergonomiques qui s'allument pour une utilisation aisée même de nuit



Manipulateurs ergonomiques avec commandes proportionnelles

### Commandes proportionnelles

Les leviers ergonomiques à commandes proportionnelles ont été spécialement redessinés et développés pour être combinés avec une pelle sur pneus. Ils sont pourvus de curseurs horizontaux pour le premier circuit auxiliaire – ainsi que pour le second circuit optionnel – et permettent une utilisation sûre et précise des accessoires tels que les godets de curage, les pinces de tri, les bennes preneuses, les rotateurs pivotants et de nombreux autres accessoires hydrauliques requérant un contrôle en finesse.

### 6 modes de travail

La PW160-11 développe toute la puissance requise avec une consommation de carburant très faible. 6 modes de travail sont disponibles: Puissance, Levage/Précision, Marteau, Économique, Accessoire puissance et Accessoire économique. L'opérateur peut ajuster le mode économique pour trouver l'équilibre idéal entre puissance et économie en fonction de la tâche à effectuer.



### Système de direction sur manipulateur

Grâce au système de direction sur manipulateur en option, l'opérateur peut contrôler la machine du bout des doigts avec une grande précision, et ce, quel que soit le chantier. Cela permet de combiner les déplacements et le contrôle de l'outil.



## Interface révolutionnaire

Les informations utiles sont plus que jamais faciles à trouver et à comprendre grâce à l'interface moniteur améliorée. Une simple pression sur la touche F6 permet de sélectionner un écran principal optimal pour le travail en cours.

## Coûts d'exploitation moins élevés

L'équipement informatique Komatsu contribue à la réduction des coûts d'exploitation en aidant à gérer les activités de manière confortable et efficace. Il améliore le niveau de satisfaction des clients et la compétitivité de nos produits.

## Moniteur large

Offrant une sélection de 26 langues, le moniteur large présente des commutateurs et touches multifonctions simples et pratiques pour un accès instantané à de nombreuses fonctionnalités et données opérationnelles.

La machine dispose de raccords universels pour les accessoires tels qu'un BRH. Le passage à un mode basse pression n'exige qu'une pression sur le bouton de l'écran correspondant au mode BRH.

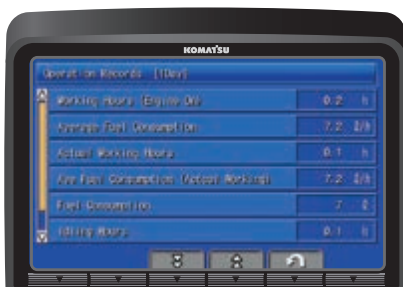

Accès rapide au journal de travail



Avec KomVision, les différentes caméras vous offrent une vue aérienne constante de la machine



Fonction d'identification de l'opérateur

## Technologie d'information et de communication



### KOMTRAX

#### Une solution pour une productivité supérieure

Komtrax utilise la dernière technologie de contrôle sans fil. Compatible avec des ordinateurs personnels, smartphones ou tablettes, il fournit des données pertinentes et rentables sur un parc et les équipements, ainsi qu'une mine d'informations pour optimiser leurs performances. En créant un réseau de support étroitement intégré, il permet une maintenance proactive et préventive, pour une gestion plus efficace des activités.

#### Connaissances

Vous obtenez des réponses rapides à vos questions essentielles et critiques sur vos engins – ce qu'ils font, quand ils l'ont fait, où ils se situent, comment ils peuvent être utilisés plus efficacement et quand un entretien s'impose. Les données relatives aux performances sont transmises par technologie de communication sans fil (satellite, GPRS ou 4G selon le modèle), de l'engin vers l'ordinateur et le distributeur Komatsu local – qui sera rapidement disponible pour une analyse et un feed-back d'expert.

#### Commodité

Komtrax aide à gérer confortablement votre parc d'engins sur le Web, où que vous soyez. Les données sont analysées et organisées avec pertinence, pour une visualisation aisée et intuitive sur des cartes, listes, graphiques et diagrammes. Ainsi, on peut anticiper un entretien éventuel, un besoin de pièces, ou remédier à un problème avant l'arrivée de techniciens Komatsu sur site.

#### Une multitude de possibilités

Les informations détaillées que Komtrax permet de consulter 24 heures sur 24 et 7 jours sur 7 donnent une multitude de possibilités pour prendre de meilleures décisions quotidiennes, voire stratégiques à long terme – sans frais supplémentaires. Il permet d'anticiper les problèmes, personnaliser les programmes d'entretiens, réduire les temps d'arrêt et maintenir les engins là où ils doivent être : au travail, sur le chantier.



## La sécurité avant tout



Excellent protection de l'opérateur



Caméras KomuVision



Mains courantes et plaques antidérapantes

### Sécurité optimale sur le chantier

Les dispositifs de sécurité de la Komatsu PW160-11 répondent aux normes industrielles les plus récentes et fonctionnent en synergie afin de minimiser les risques pour le personnel à l'intérieur et autour de l'engin. Le système de détection du point mort des leviers de déplacement et des équipements de travail, ainsi qu'une ceinture de sécurité avec voyant et une alarme sonore de déplacement améliorent la sécurité sur le chantier. Des plaques antidérapantes ultrarésistantes – dotées d'un revêtement supplémentaire à coefficient de friction élevé – assurent la sécurité pour le personnel à long terme.

### KomuVision

Grâce à plusieurs caméras haute définition montées en réseau autour de la machine, KomuVision offre une vue aérienne en temps réel de l'environnement immédiat sur le grand écran de la cabine. L'opérateur peut ainsi rapidement vérifier les éléments à proximité de la machine avant d'effectuer un quelconque déplacement. Il peut ainsi se concentrer sur sa tâche, même dans l'obscurité.

### Sécurité d'entretien

Une protection thermique entoure les zones les plus chaudes du moteur, la courroie et les poulies du ventilateur sont protégées, une séparation pompe/moteur empêche la projection d'huile hydraulique sur le moteur et les mains courantes sont exceptionnellement robustes : Komatsu reste fidèle à la tradition et assure un niveau de sécurité maximal pour accélérer et faciliter l'entretien.



## Maintenance aisée

### Entretien facile et pratique

Les grandes dimensions des portières et du capot moteur offrent un accès aisé aux points de service quotidiens. Les filtres sont centralisés et les intervalles d'entretien sont plus longs afin de minimiser les temps d'arrêt.

### Graissage centralisé

La PW160-11 est dotée d'un système centralisé qui facilite le graissage régulier de la flèche. Un graissage entièrement automatisé, disponible en option, peut assurer un graissage régulier, adéquat et intégral de l'engin pour une longévité et une valeur de revente accrues.

### Pompe électrique de remplissage carburant

L'équipement standard de toutes les PW160-11 inclut une pompe de remplissage carburant à coupure automatique permettant un ravitaillement aisé en carburant, même à partir d'un baril.

### Accès aisé au radiateur

Grâce à la juxtaposition des refroidisseurs, l'aftercooler et le radiateur d'huile hydraulique peuvent être nettoyés aisément et réparés individuellement en cas de dommages.

### Komatsu Care

Komatsu Care est un programme de maintenance fourni de série avec votre nouvel engin Komatsu. Il couvre l'entretien périodique réalisé par des techniciens formés par Komatsu, avec des pièces Komatsu d'origine. Ce programme prévoit également sous certaines conditions la couverture étendue du filtre à particules diesel Komatsu (KDPF) ou du réducteur catalytique sélectif Komatsu (SCR). Contactez votre distributeur local Komatsu pour les conditions.

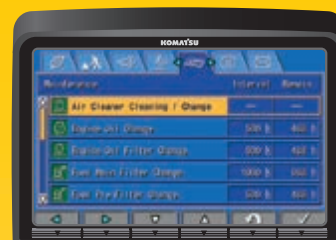

Écran de base de maintenance

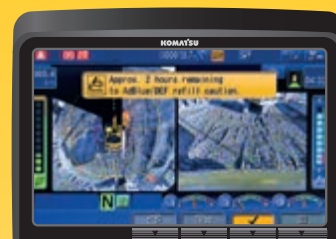

Niveau du liquide AdBlue® et assistance au remplissage

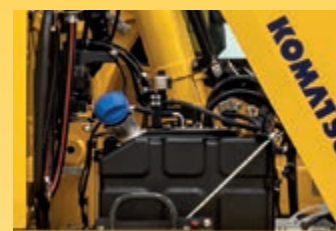

Réservoir d'AdBlue® facilement accessible



Graissage centralisé automatique (en option)



# Spécifications

<b>Moteur</b>	
Modèle	Komatsu SAA4D107E-5
Type	Injection directe « Common Rail », refroidi par eau, 4 temps, à turbocompresseur, refroidi
Puissance du moteur	
au régime moteur nominal	2000 t/mn
ISO 14396	110 kW / 150 ch
ISO 9249 (puissance moteur nette)	110 kW / 150 ch
Nombre de cylindres	4
Alésage × course	107 × 124 mm
Cylindrée	4,5 l
Filtre à air	À double élément avec indicateur de colmatage et auto-évacuateur de poussière
Refroidissement	Ventilateur de type aspiration avec protection radiateur
Carburant	Carburant diesel conforme à la norme EN590 Class 2/Grade D. Carburants paraffiniques (HVO, GTL, BTL) conformes à la norme EN 15940:2016

## Système hydraulique

Type	HydrauMind. Système à centre fermé à détection de charge et à valves de compensation de pression
Distributeurs additionnels	Selon les spécifications, jusqu'à 2 distributeurs additionnels avec commandes proportionnelles et circuit pour attache hydraulique
Pompe principale	Pompe à débit variable alimentant la flèche, le balancier, le godet et les circuits de rotation et de translation
Débit max. de la pompe	294 l/mn
Tarage des soupapes de sécurité	
Circuit équipements	380 kg/cm <sup>2</sup>
Translation	420 kg/cm <sup>2</sup>
Rotation	295 kg/cm <sup>2</sup>
Circuit de pilotage	36 kg/cm <sup>2</sup>

## Système de rotation

Type	Moteur à piston axial avec double réduction planétaire
Verrouillage de la rotation	Frein à disques hydraulique actionné électriquement dans le moteur de rotation
Vitesse de rotation	0 - 11 t/mn
Couple de rotation	41 kNm

## Système de direction

Commande de direction	Système de direction hydrostatique alimenté par une pompe à engrenage séparée, et contrôlé par orbitrol LS et valves de priorités
Rayon de braquage min.	6790 mm (au centre de la roue extérieure)

# PW160-11E0

## Système de freinage

Type	Système de freinage hydraulique à double circuit alimenté par une pompe à engrenage séparée
Freins de service	Freins multi-disques immergés actionnés par pédale et intégrés dans les moyeux de ponts
Frein de stationnement	Freins multi-disques à bain d'huile à commande électrique intégrés à la transmission

## Transmission

Type	Transmission avec changement de vitesse automatique et 4 roues motrices permanentes
Moteurs de déplacement	1 moteur à piston axial à cylindrée variable
Pression max.	380 bar
Modes de déplacement	Automatique + 3 modes de déplacement
Vitesses max.	
Hi / Lo / avancement progressif	35,0 / 10,0 / 2,5 km/h
Un limiteur de vitesse maximale à 20 km/h est disponible en option.	
Puissance de traction max.	10900 kg
Oscillation du pont	10° verrouillable dans toutes les positions à partir de la cabine de l'opérateur

## Capacités de remplissage

Réservoir de carburant	325 l
Radiateur	22 l
Huile moteur	18 l
Système de rotation	4,5 l
Réservoir hydraulique	166 l
Transmission	3,0 l
Différentiel avant	9,5 l
Différentiel arrière	12,4 l
Moyeu de pont avant	2,5 l
Moyeu de pont arrière	2,5 l
Graissage couronne d'orientation	9,0 l
Réservoir AdBlue®	57,7 l

## Environnement

Émissions moteur	Conforme aux normes EU Stage V
Niveaux de bruit	
LwA bruit extérieur	102 dB(A) (2000/14/EC Stage II)
LpA bruit intérieur	69 dB(A) (test dynamique ISO 6396)
Niveaux de vibration (EN 12096:1997)	
Main/bras	≤ 2,5 m/s <sup>2</sup> (incertitude de mesure K = 0,49m/s <sup>2</sup> )
Corps	≤ 0,5 m/s <sup>2</sup> (incertitude de mesure K = 0,16 m/s <sup>2</sup> )
Contient des gaz à effet de serre fluorés HFC-134a (PRG 1430). Quantité de gaz 0,9 kg, équivalent de CO <sub>2</sub> 1,29 t.	



### Poids opérationnel (ca.)

Accessoires de châssis	Flèche monobloc	Flèche à volée variable
Sans accessoires	16030 kg	16360 kg
Lame arrière	16900 kg	17230 kg
Stabilisateurs arrières	17055 kg	17385 kg
2 stabilisateurs + lame	17925 kg	18255 kg
4 stabilisateurs	18080 kg	18415 kg

Poids en ordre de marche incluant équipements de travail spécifiés, balancier de 2500 mm, opérateur, lubrifiants, liquide de refroidissement, réservoir de carburant plein, godet (475 kg) et équipements de série compris.

### Capacité et poids de godet max.

Longueur balancier	Flèche monobloc					
	2100 mm		2500 mm		3000 mm	
Poids du matériau jusqu'à 1,2 t/m <sup>3</sup>	1,13 m <sup>3</sup>	675 kg	0,75 m <sup>3</sup>	525 kg	0,66 m <sup>3</sup>	495 kg
Poids du matériau jusqu'à 1,5 t/m <sup>3</sup>	0,94 m <sup>3</sup>	615 kg	0,66 m <sup>3</sup>	495 kg	0,56 m <sup>3</sup>	465 kg
Poids du matériau jusqu'à 1,8 t/m <sup>3</sup>	0,75 m <sup>3</sup>	525 kg	0,56 m <sup>3</sup>	465 kg	0,47 m <sup>3</sup>	435 kg

Longueur balancier	Flèche à volée variable					
	2100 mm		2500 mm		3000 mm	
Poids du matériau jusqu'à 1,2 t/m <sup>3</sup>	1,13 m <sup>3</sup>	675 kg	1,04 m <sup>3</sup>	645 kg	0,94 m <sup>3</sup>	615 kg
Poids du matériau jusqu'à 1,5 t/m <sup>3</sup>	0,94 m <sup>3</sup>	615 kg	0,85 m <sup>3</sup>	585 kg	0,75 m <sup>3</sup>	525 kg
Poids du matériau jusqu'à 1,8 t/m <sup>3</sup>	0,75 m <sup>3</sup>	525 kg	0,75 m <sup>3</sup>	525 kg	0,66 m <sup>3</sup>	495 kg

Capacité et poids max. conformément à ISO 10567:2007

Consulter votre revendeur Komatsu pour la bonne sélection de godets et d'accessoires en fonction de votre application.

### Force au godet et au balancier

Longueur balancier	2100 mm	2500 mm	3000 mm
Force d'arrachement au godet	95 kN	95 kN	95 kN
Force d'arrachement au godet à PowerMax.	102 kN	102 kN	102 kN
Force de pénétration au balancier	71 kN	60 kN	50 kN
Force de pénétration au balancier à PowerMax.	76 kN	64 kN	53 kN

# Dimensions et performances

## Flèche monobloc

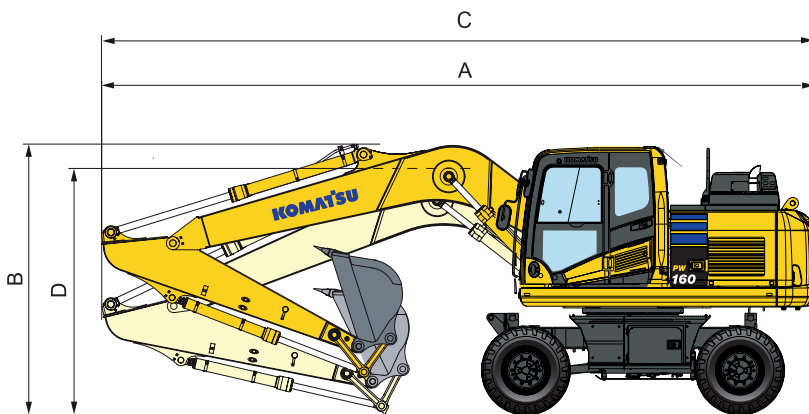

### Position de conduite

Longueur balancier	A	B
2100 mm	8020 mm	3920 mm
2500 mm	8020 mm	3920 mm
3000 mm *	8070 mm	3920 mm

### Position de transport

Longueur balancier	C	D
2100 mm	8320 mm	2810 mm
2500 mm	8345 mm	2890 mm
3000 mm	8375 mm	3110 mm

\* Position de conduite sans godet

## Flèche à volée variable

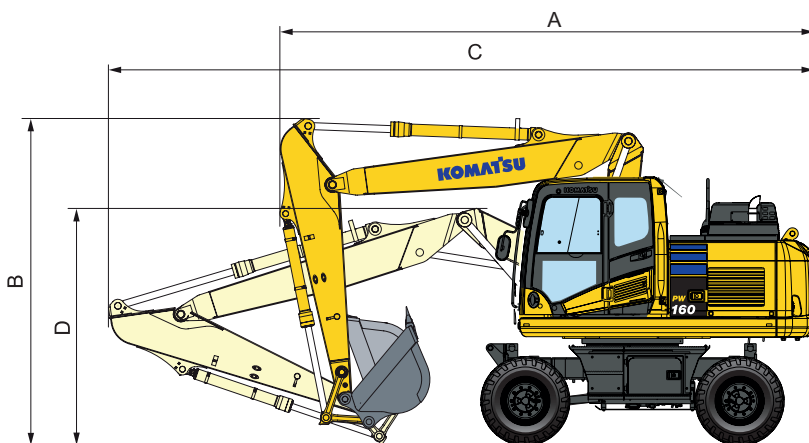

### Position de conduite

Longueur balancier	A	B
2100 mm	6040 mm	3965 mm
2500 mm	6085 mm	3965 mm
3000 mm *	6245 mm	3965 mm

### Position de transport

Longueur balancier	C	D
2100 mm	8215 mm	2745 mm
2500 mm	8240 mm	2830 mm
3000 mm	8245 mm	3020 mm

\* Position de conduite sans godet

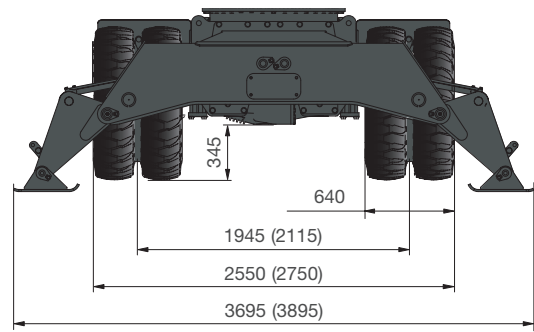
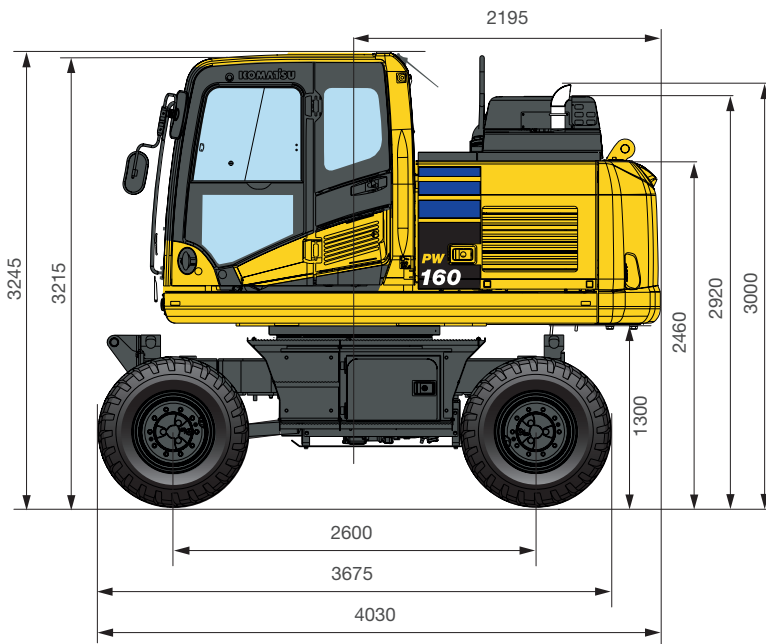

Toutes les dimensions avec pneus Bandenmarkt Excavator 315/70 R225

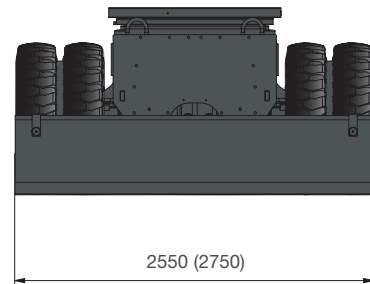

( ) : chiffres pour châssis de 2,75 m

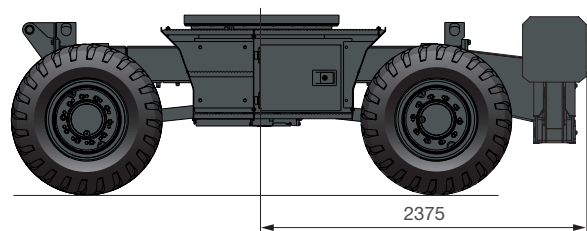
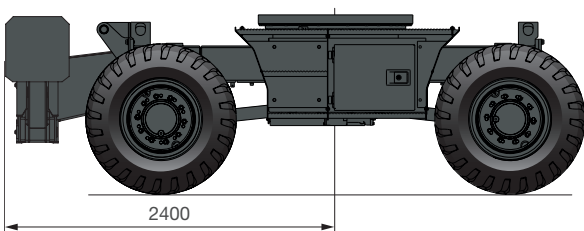
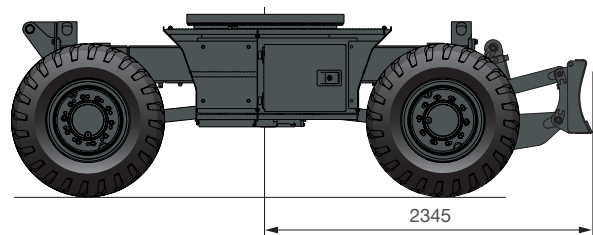
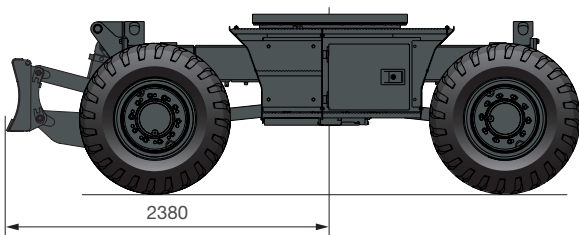

# Rayon d'action

## Flèche monobloc

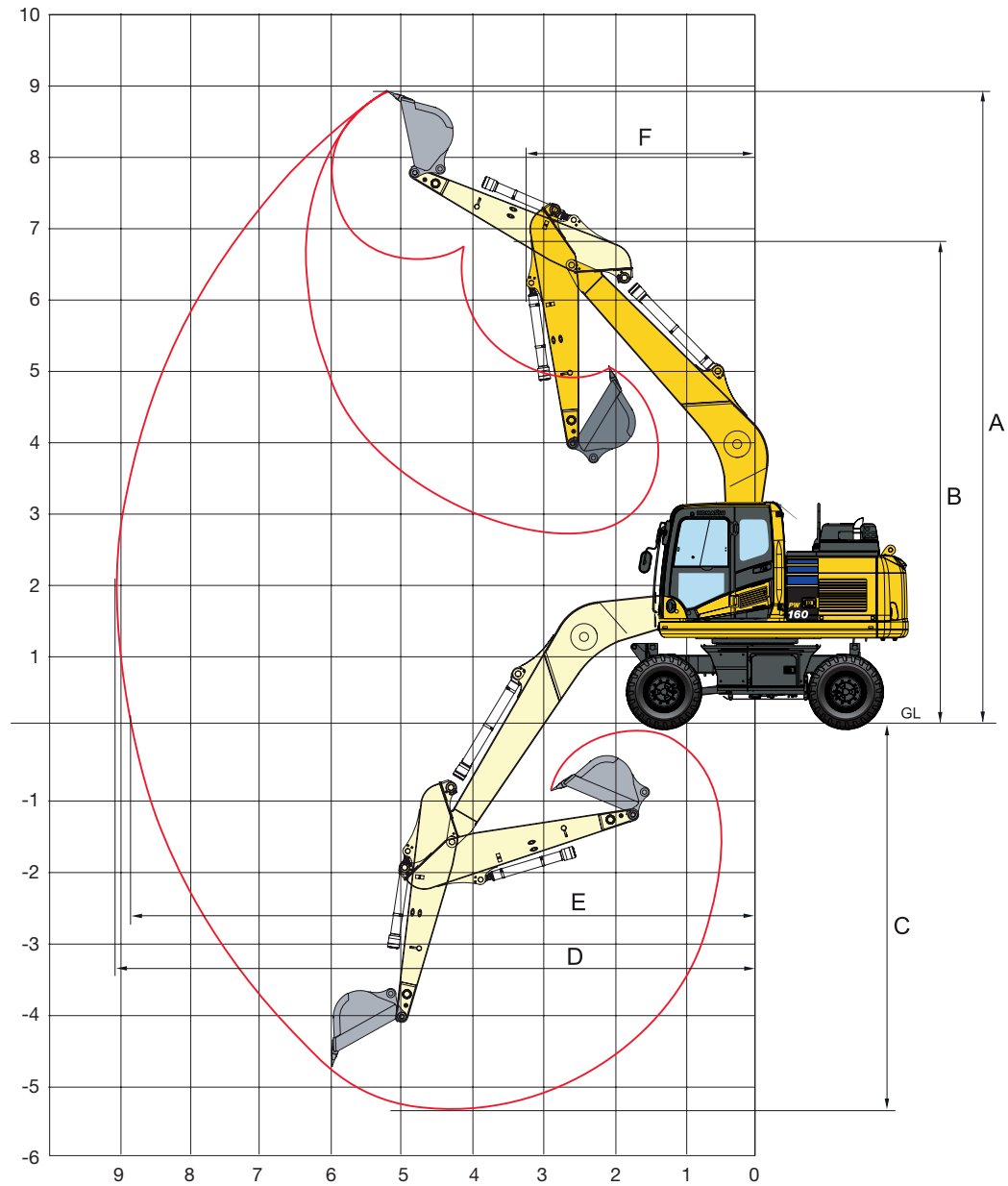

Longueur balancier	2100 mm	2500 mm	3000 mm
A Hauteur maximale d'excavation	8840 mm	9050 mm	9420 mm
B Hauteur maximale de déversement	6490 mm	6705 mm	7045 mm
C Profondeur max. d'excavation	4910 mm	5310 mm	5810 mm
D Portée maximale d'excavation	8620 mm	8990 mm	9485 mm
E Portée max. d'excavation au niveau du sol	8430 mm	8805 mm	9315 mm
F Rayon de rotation minimal	3095 mm	3060 mm	3095 mm

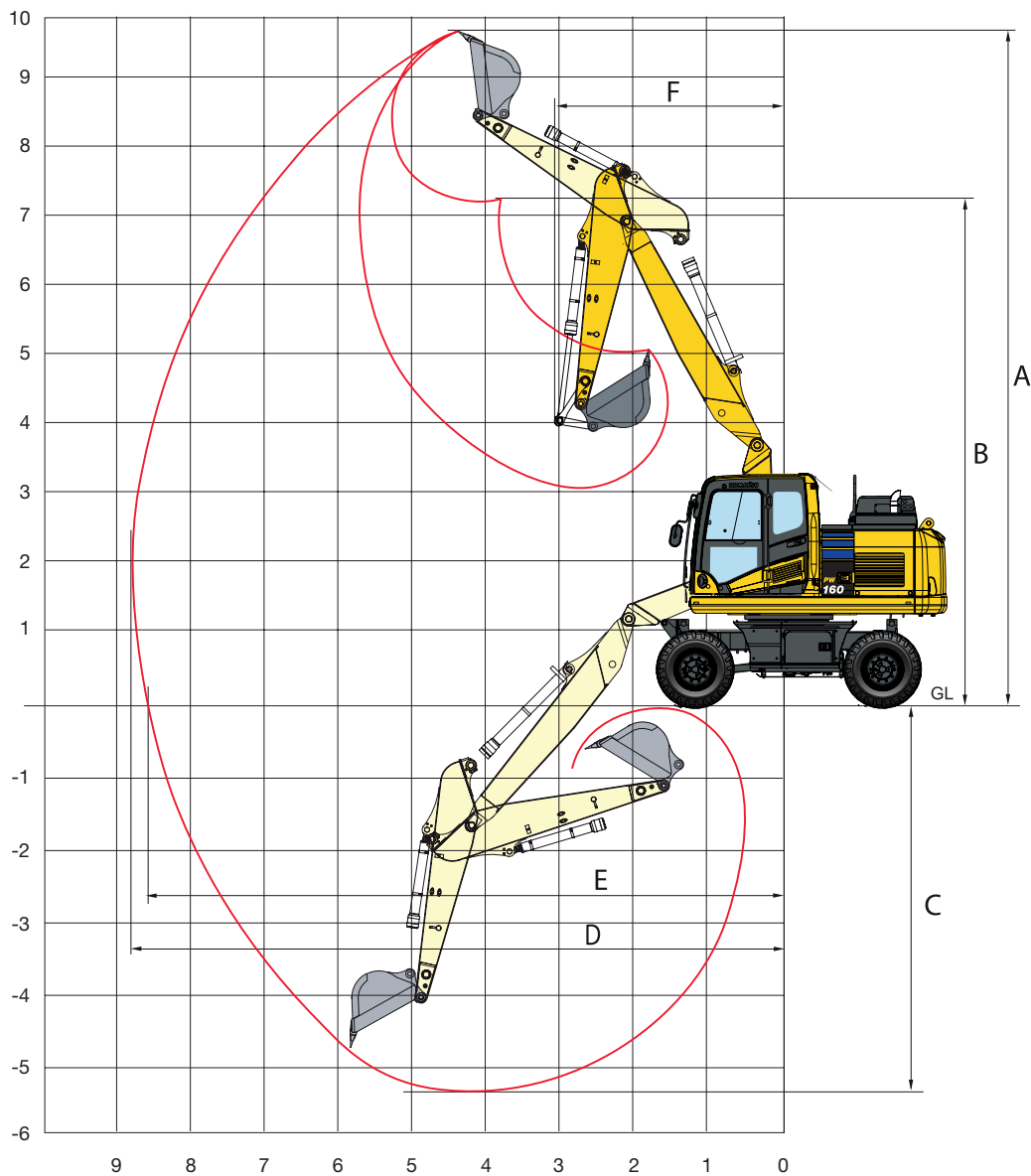

**Flèche à volée variable**



**Longueur balancier**

	<b>2100 mm</b>	<b>2500 mm</b>	<b>3000 mm</b>
A Hauteur maximale d'excavation	9630 mm	9930 mm	10370 mm
B Hauteur maximale de déversement	7150 mm	7450 mm	7895 mm
C Profondeur max. d'excavation	4955 mm	5350 mm	5855 mm
D Portée maximale d'excavation	8535 mm	8905 mm	9405 mm
E Portée max. d'excavation au niveau du sol	8340 mm	8720 mm	9230 mm
F Rayon de rotation minimal	2330 mm	2425 mm	2655 mm

## Capacité de levage / flèche monobloc / largeur de châssis : 2,55 m

Longueur balancier	A	7.5 m		6.0 m		4.5 m		3.0 m		1.5 m			
 Sans stabilisateurs	2100 mm	7.5 m	kg *2850	*2850									
		6.0 m	kg *2500	*2500		3850	2800						
		4.5 m	kg *2400	2100		3750	2750	5850	4200				
		3.0 m	kg *2400	1850	2650	1900	3650	2650	5550	3900			
		1.5 m	kg 2500	1800	2600	1850	3550	2550	5000	3650			
		0.0 m	kg 2550	1850			3450	2400	5100	3500	*4300	*4300	
		-1.5 m	kg 2700	2050			3400	2400	5100	3450	*8350	6200	
		-3.0 m	kg 3550	2550					5100	3550	*6850	6300	
		-4.5 m	kg										
		2500 mm	7.5 m	kg *2350	*2350								
	6.0 m		kg *2050	*2050		*3700	2850						
	4.5 m		kg *2050	1950	*2350	1950	3800	2800	*5050	4250			
	3.0 m		kg *2050	1750	2650	1900	3700	2650	5600	4000			
	1.5 m		kg *2150	1650	2600	1850	3550	2550	5300	3700			
	0.0 m		kg *2350	1700	2550	1800	3450	2400	5100	3500	*4800	*4800	
	-1.5 m		kg 2600	1850			3400	2400	5050	3450	*7800	6150	
	-3.0 m		kg 3150	2250			3400	2400	5100	3450	*7900	6250	
	-4.5 m		kg										
	3000 mm		7.5 m	kg *1900	*1900		*2500	*2500					
		6.0 m	kg *1700	*1700		*3350	2850						
		4.5 m	kg *1700	1650	2700	1950	3800	2750					
		3.0 m	kg *1700	1500	2600	1850	3650	2600	5650	4000	*9550	7250	
		1.5 m	kg *1750	1500	2550	1800	3500	2450	5300	3650			
		0.0 m	kg *1950	1500	2450	1750	3350	2350	5050	3450	*5050	*5050	
		-1.5 m	kg *2250	1600	2400	1700	3300	2300	4950	3350	*7050	5950	
		-3.0 m	kg 2700	1900			3300	2250	4950	3300	*8950	6000	
		-4.5 m	kg *2700	2600					*4050	3450	*5550	*5550	
		 Lame avant ou arrière	2100 mm	7.5 m	kg *2850	*2850							
	6.0 m			kg *2500	*2850		*3850	3200					
	4.5 m			kg *2400	2400		*5250	3150	*6250				
3.0 m	kg *2400			2150	*3000	2200	*5650	3050	*7350	4800			
1.5 m	kg *2550			2100	*3850	2150	*5950	2900	*8150	4500			
0.0 m	kg *2850			2150			*5900	2850	*8050	4250	*4300	*4300	
-1.5 m	kg *3400			2350			*5300	2800	*7150	4100	*8350	7350	
-3.0 m	kg *3550			2900					*5400	4050	*6850	*6900	
-4.5 m	kg										4150		
2500 mm	7.5 m			kg *2350	*2350								
	6.0 m		kg *2050	*2050		*3700	3250						
	4.5 m		kg *2050	*2000	*2350	2250	*4650	3150	*5050	4850			
	3.0 m		kg *2050	2000	*3700	2200	*5450	3050	*7000	4600			
	1.5 m		kg *2150	1950	*4500	2150	*5850	2900	*8000	4300			
	0.0 m		kg *2350	1950	*4400	2100	*5950	2850	*8150	4100	*4800	*4800	
	-1.5 m		kg *2800	2150			*5450	2750	*7450	4050	*7800	7300	
	-3.0 m		kg *3600	2600			*4150	2800	*5950	4050	*7900	7400	
	-4.5 m		kg										
	3000 mm		7.5 m	kg *1900	*1900		*2500	*2500					
6.0 m			kg *1700	*1700		*3350	3250						
4.5 m			kg *1700	*1700	*3000	2250	*3850	3150					
3.0 m			kg *1700	*1650	*3750	2150	*5050	3000	*6450	4600	*9550	8450	
1.5 m			kg *1750	1750	*4550	2100	*5600	2850	*7550	4250			
0.0 m			kg *1950	1750	*4550	2050	*5800	2750	*8000	4050	*5050	*5000	
-1.5 m			kg *2250	1900	*4100	2000	*5600	2700	*7650	3900	*7050	7100	
-3.0 m			kg *2800	2250			*4650	2700	*6400	3900	*8950	7200	
-4.5 m			kg *2700	*2650					*4050	4050	*5550	*5550	
 Stabilisateurs arrière			2100 mm	7.5 m	kg *2850	*2850							
	6.0 m			kg *2500	*2500		*3850	*3850					
	4.5 m			kg *2400	*2400		*5250	3800	*6250	5850			
	3.0 m	kg *2400		*2400	*3000	2700	*5650	3700	*7350	5550			
	1.5 m	kg *2550		*2550	*3850	2650	*5950	3600	*8150	5250			
	0.0 m	kg *2850		2600			*5900	3450	*8050	5100	*4300	*4300	
	-1.5 m	kg *3400		2900			*5300	3450	*7150	5100	*8350	*8350	
	-3.0 m	kg *3550		*3550					*5400	5150	*6850	*6850	
	-4.5 m	kg											
	2500 mm	7.5 m		kg *2350	*2350								
		6.0 m	kg *2050	*2050		*3700	*3750						
		4.5 m	kg *2050	*2000	*2350	*2300	*4650	3850	*5050	*5000			
		3.0 m	kg *2050	*2000	*3700	2700	*5450	3750	*7000	5600			
		1.5 m	kg *2150	*2150	*4500	2650	*5850	3600	*8000	5300			
		0.0 m	kg *2350	*2350	*4400	2550	*5950	3450	*8150	5100	*4800	*4800	
		-1.5 m	kg *2800	2650			*5450	3450	*7450	5050	*7800	*7800	
		-3.0 m	kg *3600	3200			*4150	3450	*5950	5100	*7900	*7900	
		-4.5 m	kg										
		3000 mm	7.5 m	kg *1900	*1900		*2500	*2500					
	6.0 m		kg *1700	*1700		*3350	*3350						
	4.5 m		kg *1700	*1700	*3000	2700	*3850	3850					
	3.0 m		kg *1700	*1650	*3750	2650	*5050	3700	*6450	5650	*9550	*9550	
	1.5 m		kg *1750	*1750	*4550	2550	*5600	3550	*7550	5300			
	0.0 m		kg *1950	*1950	*4550	2550	*5800	3400	*8000	5050	*5050	*5050	
	-1.5 m		kg *2250	*2250	*4100	2500	*5600	3300	*7650	4950	*7050	*7050	
	-3.0 m		kg *2800	2750			*4650	3300	*6400	4950	*8950	*8950	
	-4.5 m		kg *2700	*2650					*4050	*4050	*5550	*5550	

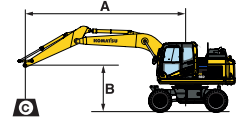

- A - Portée du centre de rotation
- B - Hauteur au crochet du godet
- C - Capacité de levage, avec la timonerie (84 kg) et le vérin de godet (96 kg)
- Rendement vers l'avant
- Rendement sur le côté
- Rendement à portée maximale

Lorsque la timonerie ou le vérin de godet sont démontés, les capacités de levage peuvent être augmentées de leurs poids respectifs.

\* La charge est limitée par la capacité hydraulique plutôt que par le basculement. Les rendements se basent sur la norme ISO 10567. Les charges indiquées ne dépassent pas 87% de la capacité hydraulique de levage ou 75% de la charge de basculement.

Longueur balancier	A	⊗		7.5 m		6.0 m		4.5 m		3.0 m		1.5 m	
		B	↕	↔	↕	↔	↕	↔	↕	↔	↕	↔	

	2100 mm	7.5 m	kg	*2850	*2850									
		6.0 m	kg	*2500	*2500			*3850	*3850					
		4.5 m	kg	*2400	*2400			*5250	4750	*6250	*6250			
		3.0 m	kg	*2400	*2400	*3000	*3000	*5650	4650	*7350	7050			
		1.5 m	kg	*2550	*2550	*3850	*3850	*5950	4500	*8150	6750			
		0.0 m	kg	*2850	*2850			*5900	4400	*8050	6600	*4300	*4300	
	-1.5 m	kg	*3400	*3400			*5300	4350	*7150	6600	*8350	*8350		
	-3.0 m	kg	*3550	*3550					*5400	*5400	*6850	*6850		
	-4.5 m	kg												
	2500 mm	7.5 m	kg	*2350	*2350									
		6.0 m	kg	*2050	*2050			*3700	*3700					
		4.5 m	kg	*2050	*2050	*2350	*2350	*4650	*4650	*5050	*5050			
3.0 m		kg	*2050	*2050	*3700	3350	*5450	4650	*7000	*7000				
1.5 m		kg	*2150	*2150	*4500	3300	*5850	4500	*8000	6800				
0.0 m		kg	*2350	*2350	*4400	3250	*5950	4400	*8150	6600	*4800	*4800		
-1.5 m	kg	*2800	*2800			*5450	4350	*7450	6550	*7800	*7800	*4700		
-3.0 m	kg	*3600	*3600			*4150	*4150	*5950	*5950	*7900	*7900			
-4.5 m	kg													
3000 mm	7.5 m	kg	*1900	*1900			*2500	*2500						
	6.0 m	kg	*1700	*1700			*3350	*3350						
	4.5 m	kg	*1700	*1700	*3000	*3000	*3850	*3850						
	3.0 m	kg	*1700	*1700	*3750	3300	*5050	4650	*6450	*6450	*9550	*9550		
	1.5 m	kg	*1750	*1750	*4550	3250	*5600	4450	*7550	6800				
	0.0 m	kg	*1950	*1950	*4550	3150	*5800	4350	*8000	6550	*5050	*5050		
-1.5 m	kg	*2250	*2250	*4100	3150	*5600	4250	*7650	6450	*7050	*7050	*4050		
-3.0 m	kg	*2800	*2800			*4650	4250	*6400	*6400	*8950	*8950	*6650		
-4.5 m	kg	*2700	*2700					*4050	*4050	*5550	*5550			

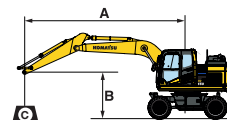

A - Portée du centre de rotation

B - Hauteur au crochet du godet

C - Capacité de levage, avec la timonerie (84 kg) et le vérin de godet (96 kg)

↕ - Rendement vers l'avant

↔ - Rendement sur le côté



⊗ - Rendement à portée maximale

Lorsque la timonerie ou le vérin de godet sont démontés, les capacités de levage peuvent être augmentées de leurs poids respectifs.

\* La charge est limitée par la capacité hydraulique plutôt que par le basculement. Les rendements se basent sur la norme ISO 10567. Les charges indiquées ne dépassent pas 87% de la capacité hydraulique de levage ou 75% de la charge de basculement.

	2100 mm	7.5 m	kg	*2850	*2850									
		6.0 m	kg	*2500	*2500			*3850	*3850					
		4.5 m	kg	*2400	*2400			*5250	*5250	*6250	*6250			
		3.0 m	kg	*2400	*2400	*3000	*3000	*5650	*5650	*7350	*7350			
		1.5 m	kg	*2550	*2550	*3850	*3850	*5950	5550	*8150	*8150			
		0.0 m	kg	*2850	*2850			*5900	5450	*8050	*8050	*4300	*4300	
	-1.5 m	kg	*3400	*3400			*5300	*5300	*7150	*7150	*8350	*8350		
	-3.0 m	kg	*3550	*3550					*5400	*5400	*6850	*6850		
	-4.5 m	kg												
	2500 mm	7.5 m	kg	*2350	*2350									
		6.0 m	kg	*2050	*2050			*3700	*3700					
		4.5 m	kg	*2050	*2050	*2350	*2350	*4650	*4650	*5050	*5050			
3.0 m		kg	*2050	*2050	*3700	*3700	*5450	*5450	*7000	*7000				
1.5 m		kg	*2150	*2150	*4500	4050	*5850	5550	*8000	*8000				
0.0 m		kg	*2350	*2350	*4400	3950	*5950	5450	*8150	*8150	*4800	*4800		
-1.5 m	kg	*2800	*2800			*5450	5400	*7450	*7450	*7800	*7800	*4700		
-3.0 m	kg	*3600	*3600			*4150	*4150	*5950	*5950	*7900	*7900			
-4.5 m	kg													
3000 mm	7.5 m	kg	*1900	*1900			*2500	*2500						
	6.0 m	kg	*1700	*1700			*3350	*3350						
	4.5 m	kg	*1700	*1700	*3000	*3000	*3850	*3850						
	3.0 m	kg	*1700	*1700	*3750	*3750	*5050	*5050	*6450	*6450	*9550	*9550		
	1.5 m	kg	*1750	*1750	*4550	4000	*5600	5550	*7550	*7550				
	0.0 m	kg	*1950	*1950	*4550	3900	*5800	5400	*8000	*8000	*5050	*5050		
-1.5 m	kg	*2250	*2250	*4100	3900	*5600	5300	*7650	*7650	*7050	*7050	*4050		
-3.0 m	kg	*2800	*2800			*4650	*4650	*6400	*6400	*8950	*8950	*6650		
-4.5 m	kg	*2700	*2700					*4050	*4050	*5550	*5550			

## Capacité de levage / flèche à volée variable / largeur de châssis : 2,55 m

Longueur balancier	A	7.5 m		6.0 m		4.5 m		3.0 m		1.5 m			
 Sans stabilisateurs	2100 mm	7.5 m	kg	*3200	*3200			*4250	*4250				
		6.0 m	kg	*2700	2550		3800	2800	*4850	4350			
		4.5 m	kg	*2600	2100		3750	2750	*5850	4200	*5850	*5850	
		3.0 m	kg	*2600	1900		3650	2600	5550	3900			
		1.5 m	kg	2550	1800	2600	1850	3550	2550	5250	3600		
		0.0 m	kg	2600	1850			3450	2400	5100	3500	*4300	*4300
		-1.5 m	kg	2900	2100			3450	2400	5100	3450	*8400	6200
		-3.0 m	kg	4150	2900					5150	3550		
		-4.5 m	kg										
	2500 mm	7.5 m	kg	*2600	*2600			*4000	*4250				
		6.0 m	kg	*2300	*2300		*3750	2800	*4050	4350			
		4.5 m	kg	*2150	1950		3800	2750	*4700	4200		*5850	
		3.0 m	kg	*2150	1750	2650		3700	2600	5650	3900		
		1.5 m	kg	*2300	1650	2600	1850	3550	2550	5350	3600		
		0.0 m	kg	2250	1700	2550		3450	2400	5100	3500	*4750	*4300
		-1.5 m	kg	2650	1900			3400	2400	5050	3450	*7900	6200
		-3.0 m	kg	3300	2300			3450		5100	3550		
		-4.5 m	kg										
	3000 mm	7.5 m	kg	*2100	*2100			*2500	*2500				
		6.0 m	kg	*1900	*1900			*3350	2850				
		4.5 m	kg	*1800	1700	2550	1950	*3750	2750	*3600	*3600		
		3.0 m	kg	*1800	1550	2500	1850	3700	2600	5750	4050	*9200	7350
		1.5 m	kg	*1850	1500	2550	1800	3550	2450	5400	3700		
		0.0 m	kg	*2050	1500	2350	1750	3400	2350	5100	3450	*5000	*5000
		-1.5 m	kg	*2350	1650	2450	1700	3300	2250	4950	3300	*7100	5950
		-3.0 m	kg	2800	1950			3300	2300	5000	3300	9650	6000
		-4.5 m	kg										
	 Lame avant ou arrière	2100 mm	7.5 m	kg	*3200	*3200			*4250				
			6.0 m	kg	*2700	*2700		*3800	3300	*4850	*4900		
			4.5 m	kg	*2600	2400		*5200	3150	*5850	4800	*5850	*5850
3.0 m			kg	*2600	2200		*5900	3000	*7500	4500			
1.5 m			kg	*2700	2100	*3450	2150	*6400	2900	*8700	4250		
0.0 m			kg	*3000	2150			*6550	2850	*8950	4100	*4300	*4300
-1.5 m			kg	*3550	2400			*6100	2800	*8400	4050	*8400	7350
-3.0 m			kg	*5650	3400					*6750	4150		
-4.5 m			kg										
2500 mm		7.5 m	kg	*2600	*2600				*4000	*4000			
		6.0 m	kg	*2300	*2300			*3750	3250	*4050	*4050		
		4.5 m	kg	*2150	*2150			*4500	3150	*4700	*4700		
		3.0 m	kg	*2150	2050	*3650	2200	*5650	3050	*7050	4600		
		1.5 m	kg	*2300	1950	*4400	2150	*6200	2900	*8350	4300		
		0.0 m	kg	*2500	2000	*4100	2100	*6500	2850	*8950	4100	*4750	*4750
		-1.5 m	kg	*2950	2200			*6300	2750	*8600	4050	*7900	7300
		-3.0 m	kg	*4350	2700			*5050	2800	*7300	4050		
		-4.5 m	kg										
3000 mm		7.5 m	kg	*2100	*2100			*2500	*2500				
		6.0 m	kg	*1900	*1900			*3350	3250				
		4.5 m	kg	*1800	*1800	*3000	2250	*3750	3150	*3600	*3600		
		3.0 m	kg	*1800	*1800	*3700	2150	*4750	3000	*5850	4650	*9200	8600
		1.5 m	kg	*1850	1750	*4400	2100	*5900	2850	*7900	4300		
		0.0 m	kg	*2050	1800	*4900	2050	*6350	2750	*8700	4050	*5000	*5000
		-1.5 m	kg	*2350	1950	*3900	2000	*6350	2700	*8700	3900	*7100	7100
		-3.0 m	kg	*2950	2250			*5600	2700	*7800	3900	*11050	7200
		-4.5 m	kg										
 Stabilisateurs arrière		2100 mm	7.5 m	kg	*3200	*3200			*4250	*4250			
			6.0 m	kg	*2700	*2700		*3800	*3800	*4850	*4850		
			4.5 m	kg	*2600	*2600		*5200	3800	*5850	*5850	*5850	*5850
	3.0 m		kg	*2600	*2600		*5900	3700	*7550	5550			
	1.5 m		kg	*2700	2550	*3450	2650	*6400	3600	*8700	5300		
	0.0 m		kg	*3000	2650			*6550	3450	*8950	5100	*4300	*4300
	-1.5 m		kg	*3550	2950			*6100	3450	*8400	5100	*8400	*8400
	-3.0 m		kg	*5650	4200					*6750	5150		
	-4.5 m		kg										
	2500 mm	7.5 m	kg	*2600	*2600				*4000	*4000			
		6.0 m	kg	*2300	*2300			*3750	*3750	*4050	*4050		
		4.5 m	kg	*2150	*2150			*4500	3850	*4700	*4700		
		3.0 m	kg	*2150	*2150	*3650	2700	*5650	3750	*7050	5650		
		1.5 m	kg	*2300	*2300	*4400	2650	*6200	3600	*8350	5350		
		0.0 m	kg	*2500	2450	*4100	2550	*6500	3450	*8950	5100	*4750	*4750
		-1.5 m	kg	*2950	2700			*6300	3450	*8600	5050	*7900	*7900
		-3.0 m	kg	*4350	3300			*5050	3450	*7300	5100		
		-4.5 m	kg										
	3000 mm	7.5 m	kg	*2100	*2100			*2500	*2500				
		6.0 m	kg	*1900	*1900			*3350	*3350				
		4.5 m	kg	*1800	*1800	*3000	2700	*3750	*3750	*3600	*3600		
		3.0 m	kg	*1800	*1800	*3700	2650	*4750	3700	*5850	5700	*9300	*9300
		1.5 m	kg	*1850	*1850	*4400	2550	*5900	3550	*7900	5300		
		0.0 m	kg	*2050	*2000	4650	2550	*6350	3400	*8700	5050	*5000	*5000
		-1.5 m	kg	*2350	*2300	*3900	2500	*6350	3300	*8700	4950	*7100	*7100
		-3.0 m	kg	*2950	2800			*5600	3350	*7800	4950	*11050	9350
		-4.5 m	kg										

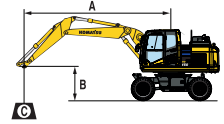

- A – Portée du centre de rotation
- B – Hauteur au crochet du godet
- C – Capacité de levage, avec la timonerie (120 kg) et le vérin de godet (109 kg)
- Rendement vers l'avant
- Rendement sur le côté
- Rendement à portée maximale

Lorsque la timonerie ou le vérin de godet sont démontés, les capacités de levage peuvent être augmentées de leurs poids respectifs.

\* La charge est limitée par la capacité hydraulique plutôt que par le basculement. Les rendements se basent sur la norme ISO 10567. Les charges indiquées ne dépassent pas 87% de la capacité hydraulique de levage ou 75% de la charge de basculement.



Longueur balancier	A		7.5 m		6.0 m		4.5 m		3.0 m		1.5 m	
	B											

 Stabilisateurs + lame	2100 mm	7.5 m	kg	*3200	*3200				*4250	*4250			
		6.0 m	kg	*2700	*2700			*3800	*3800	*4850	*4850		
		4.5 m	kg	*2600	*2600			*5200	4750	*5850	*5850	*5850	*5850
		3.0 m	kg	*2600	*2600			*5900	4650	*7550	7100		
		1.5 m	kg	*2700	*2700	*3450	3300	*6400	4500	*8700	6800		
		0.0 m	kg	*3000	*3000			*6550	4400	*8950	6600	*4300	*4300
		- 1.5 m	kg	*3550	*3550			*6100	4350	*8400	6600	*8400	*8400
		- 3.0 m	kg	*5650	5300					*6750	6650		
	- 4.5 m	kg											
	2500 mm	7.5 m	kg	*2600	*2600					*4000	*4000		
		6.0 m	kg	*2300	*2300			*3750	*3750	*4050	*4050		
		4.5 m	kg	*2150	*2150			*4500	*4500	*4700	*4700		
		3.0 m	kg	*2150	*2150	*3650	3350	*5650	4650	*7050	*7050		
		1.5 m	kg	*2300	*2300	*4400	3300	*6200	4500	*8350	6850		
		0.0 m	kg	*2500	*2500	*4100	3250	*6500	4400	*8950	6600	*4750	*4750
		- 1.5 m	kg	*2950	*2950			*6300	4350	*8600	6550	*7900	*7900
		- 3.0 m	kg	*4350	4200			*5050	4350	*7300	6600		
	- 4.5 m	kg											
	3000 mm	7.5 m	kg	*2100	*2100			*2500	*2500				
		6.0 m	kg	*1900	*1900			*3350	*3350				
		4.5 m	kg	*1800	*1800	*3000	*3000	*3750	*3750	*3600	*3600		
		3.0 m	kg	*1800	*1800	*3700	3300	*4750	4650	*5850	*5850	*9200	*9200
		1.5 m	kg	*1850	*1850	*4400	3250	*5900	4500	*7900	6850		
		0.0 m	kg	*2050	*2050	*4900	3150	*6350	4350	*8700	6550	*5000	*5000
- 1.5 m		kg	*2350	*2350	*3900	3150	*6350	4250	*8700	6450	*7100	*7100	
- 3.0 m		kg	*2950	*2950			*5600	4250	*7800	6450	*11050	*11050	
- 4.5 m	kg												

 Stabilisateurs avant + arrière	2100 mm	7.5 m	kg	*3200	*3200				*4250	*4250			
		6.0 m	kg	*2700	*2700			*3800	*3800	*4850	*4850		
		4.5 m	kg	*2600	*2600			*5200	*5200	*5850	*5850	*5850	*5850
		3.0 m	kg	*2600	*2600			*5900	5700	*7550	*7550		
		1.5 m	kg	*2700	*2700	*3450	*3450	*6400	5550	*8700	8700		
		0.0 m	kg	*3000	*3000			*6550	5500	*8950	8550	*4300	*4300
		- 1.5 m	kg	*3550	*3550			*6100	5450	*8400	*8400	*8400	*8400
		- 3.0 m	kg	*5650	*5650					*6750	*6750		
	- 4.5 m	kg											
	2500 mm	7.5 m	kg	*2600	*2600					*4000	*4000		
		6.0 m	kg	*2300	*2300			*3750	*3750	*4050	*4050		
		4.5 m	kg	*2150	*2150			*4500	*4500	*4700	*4700		
		3.0 m	kg	*2150	*2150	*3650	*3650	*5650	*5650	*7050	*7050		
		1.5 m	kg	*2300	*2300	*4400	4050	*6200	5600	*8350	*8350		
		0.0 m	kg	*2500	*2500	*4100	4000	*6500	5450	*8950	8550	*4750	*4750
		- 1.5 m	kg	*2950	*2950			*6300	5400	*8600	8450	*7900	*7900
		- 3.0 m	kg	*4350	*4350			*5050	*5050	*7300	*7300		
	- 4.5 m	kg											
	3000 mm	7.5 m	kg	*2100	*2100			*2500	*2500				
		6.0 m	kg	*1900	*1900			*3350	*3350				
		4.5 m	kg	*1800	*1800	*3000	*3000	*3750	*3750	*3600	*3600		
		3.0 m	kg	*1800	*1800	*3700	*3700	*4750	*4750	*5850	*5850	*9200	*9200
		1.5 m	kg	*1850	*1850	*4400	4000	*5900	5550	*7900	*7900		
		0.0 m	kg	*2050	*2050	*4900	3900	*6350	5400	*8700	8450	*5000	*5000
- 1.5 m		kg	*2350	*2350	*3900	3900	*6350	5350	*8700	8300	*7100	*7100	
- 3.0 m		kg	*2950	*2950			*5600	5350	*7800	*7800	*11050	*11050	
- 4.5 m	kg												

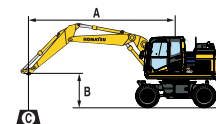



- A - Portée du centre de rotation
- B - Hauteur au crochet du godet
- C - Capacité de levage, avec la timonerie (120 kg) et le vérin de godet (109 kg)

- Rendement vers l'avant
- Rendement sur le côté
- Rendement à portée maximale

Lorsque la timonerie ou le vérin de godet sont démontés, les capacités de levage peuvent être augmentées de leurs poids respectifs.

\* La charge est limitée par la capacité hydraulique plutôt que par le basculement. Les rendements se basent sur la norme ISO 10567. Les charges indiquées ne dépassent pas 87% de la capacité hydraulique de levage ou 75% de la charge de basculement.

## Capacité de levage / flèche monobloc / largeur de châssis : 2,75 m

Longueur balancier	A	7.5 m		6.0 m		4.5 m		3.0 m		1.5 m			
 Sans stabilisateurs	2100 mm	7.5 m	kg	*2850	*2850								
		6.0 m	kg	*2450	*2450		*3800	3050					
		4.5 m	kg	*2350	2250		3850	3000	6000	4600			
		3.0 m	kg	*2350	2000	2650	2050	3700	2850	5650	4300		
		1.5 m	kg	*2500	1950	2600	2000	3600	2750	5350	4050		
		0.0 m	kg	2600	2000		3450	2650	5150	3900	*4250	*4250	
		-1.5 m	kg	2850	2200		3450	2600	5100	3850	*8250	7000	
		-3.0 m	kg	*3450	2700				5200	3900	*6750	*6750	
		-4.5 m	kg										
		2500 mm	7.5 m	kg	*2300	*2300							
	6.0 m		kg	*2050	*2050		*3700	3100					
	4.5 m		kg	*2000	*2000	*2300	2100	3850	3000				
	3.0 m		kg	*2000	1900	2700	2100	3750	2900	5700	4350		
	1.5 m		kg	*2100	1800	2600	2000	3600	2750	5400	4050		
	0.0 m		kg	*2300	1850	2550	1950	3450	2650	5150	3850	*4750 *4750	
	-1.5 m		kg	2650	2000		3400	2600	5100	3800	*7800	6900 *4650 *4650	
	-3.0 m		kg	3150	2400		3450	2600	5100	3850	*7800	7000	
	-4.5 m		kg										
	3000 mm		7.5 m	kg	*1900	*1900		*2450	*2450				
		6.0 m	kg	*1700	*1700		*3300	3100					
		4.5 m	kg	*1650	*1650	2700	2100	*3850	3000				
		3.0 m	kg	*1650	*1650	2650	2050	3750	2850	5750	4400	*9450 8150	
		1.5 m	kg	*1700	1600	2550	1950	3550	2700	5400	4050		
		0.0 m	kg	*1900	1650	2500	1900	3400	2550	5100	3800	*5000 *5000	
		-1.5 m	kg	*2200	1750	2450	1850	3300	2500	5000	3700	*7050 6700 *4050 *4050	
		-3.0 m	kg	2700	2100		3300	2500	5000	3700	*8850 6750	*6650 *6650	
		-4.5 m	kg	*2600	*2600				*4000	3800	*5400	*5400	
		 Lame avant ou arrière	2100 mm	7.5 m	kg	*2850	*2850						
	6.0 m			kg	*2450	*2450		*3800	3550				
	4.5 m			kg	*2350	*2350		*5200	3450	*6200	5350		
3.0 m	kg			*2350	*2350	*2950	2400	*5550	3350	*7250	5050		
1.5 m	kg			*2500	2300	*3800	2400	*5850	3200	*8000	4750		
0.0 m	kg			*2800	2350		*5800	3150	*8000	4600	*4250	*4250	
-1.5 m	kg			*3350	2600		*5200	3100	*7050	4550	*8250	*8250	
-3.0 m	kg			*3450	3200				*5300	4650	*6750	*6750	
-4.5 m	kg												
2500 mm	7.5 m			kg	*2300	*2300							
	6.0 m		kg	*2050	*2050		*3700	3600					
	4.5 m		kg	*2000	*2000	*2300	*2300	*4600	3500				
	3.0 m		kg	*2000	*2000	*3700	2400	*5350	3350	*6900	5100		
	1.5 m		kg	*2100	*2100	*4500	2350	*5750	3250	*7800	4800		
	0.0 m		kg	*2300	2200	*4350	2300	*5850	3150	*8000	4600	*4750 *4750	
	-1.5 m		kg	*2750	2400		*5350	3050	*7350	4500	*7800	*7800 *4650 *4650	
	-3.0 m		kg	*3500	2850		*4050	3100	*5850	4550	*7800	*7800	
	-4.5 m		kg										
	3000 mm		7.5 m	kg	*1900	*1900		*2450	*2450				
6.0 m			kg	*1700	*1700		*3300	*3300					
4.5 m			kg	*1650	*1650	*3000	2450	*3850	3500				
3.0 m			kg	*1650	*1650	*3700	2400	*5050	3350	*6350	5150	*9450 *9450	
1.5 m			kg	*1700	*1700	*4450	2300	*5550	3200	*7450	4800		
0.0 m			kg	*1900	*1900	*4450	2250	*5750	3050	*7900	4500	*5000 *5000	
-1.5 m			kg	*2200	2100	*4000	2250	*5500	3000	*7550	4400	*7050 *7050 *4050 *4050	
-3.0 m			kg	*2800	2450		*4600	3000	*6350	4400	*8850	8300 *6650 *6650	
-4.5 m			kg	*2600	*2600				*4000	*4000	*5400	*5400	
 Stabilisateurs arrière			2100 mm	7.5 m	kg	*2850	*2850						
	6.0 m			kg	*2450	*2450		*3800	*3800				
	4.5 m			kg	*2350	*2350		*5200	4250	*6200	*6200		
	3.0 m	kg		*2350	*2350	*2950	*2950	*5550	4100	*7250	6300		
	1.5 m	kg		*2500	*2500	*3800	2900	*5850	3950	*8000	6000		
	0.0 m	kg		*2800	2800		*5800	3900	*8000	5800	*4250	*4250	
	-1.5 m	kg		*3350	3200		*5200	3850	*7050	5750	*8250	*8250	
	-3.0 m	kg		*3450	*3450				*5300	*5300	*6750	*6750	
	-4.5 m	kg											
	2500 mm	7.5 m		kg	*2300	*2300							
		6.0 m	kg	*2050	*2050		*3700	*3700					
		4.5 m	kg	*2000	*2000	*2300	*2300	*4600	4250				
		3.0 m	kg	*2000	*2000	*3700	3000	*5350	4150	*6900	6350		
		1.5 m	kg	*2100	*2100	*4500	2900	*5750	3950	*7800	6000		
		0.0 m	kg	*2300	*2300	*4350	2850	*5850	3850	*8000	5800	*4750 *4750	
		-1.5 m	kg	*2750	*2750		*5350	3800	*7350	5700	*7800	*7800 *4650 *4650	
		-3.0 m	kg	*3500	*3500		*4050	3850	*5850	5750	*7800	*7800	
		-4.5 m	kg										
		3000 mm	7.5 m	kg	*1900	*1900		*2450	*2450				
	6.0 m		kg	*1700	*1700		*3300	*3300					
	4.5 m		kg	*1650	*1650	*3000	*3000	*3850	*3850				
	3.0 m		kg	*1650	*1650	*3700	2950	*5050	4100	*6350	*6350	*9450 *9450	
	1.5 m		kg	*1700	*1700	*4450	2850	*5550	3950	*7450	6000		
	0.0 m		kg	*1900	*1900	*4450	2800	*5750	3800	*7900	5700	*5000 *5000	
	-1.5 m		kg	*2200	*2200	*4000	2750	*5500	3750	*7550	5600	*7050 *7050 *4050 *4050	
	-3.0 m		kg	*2800	*2800		*4600	3750	*6350	5600	*8850	*8850 *6650 *6650	
	-4.5 m		kg	*2600	*2600				*4000	*4000	*5400	*5400	

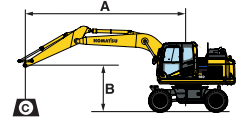

- A - Portée du centre de rotation
- B - Hauteur au crochet du godet
- C - Capacité de levage, avec la timonerie (84 kg) et le vérin de godet (96 kg)

- Rendement vers l'avant
- Rendement sur le côté
- Rendement à portée maximale

Lorsque la timonerie ou le vérin de godet sont démontés, les capacités de levage peuvent être augmentées de leurs poids respectifs.

\* La charge est limitée par la capacité hydraulique plutôt que par le basculement. Les rendements se basent sur la norme ISO 10567. Les charges indiquées ne dépassent pas 87% de la capacité hydraulique de levage ou 75% de la charge de basculement.

Longueur balancier	A	7.5 m		6.0 m		4.5 m		3.0 m		1.5 m	
		↖	↗	↖	↗	↖	↗	↖	↗	↖	↗

Stabilisateurs + lame	B		7.5 m		6.0 m		4.5 m		3.0 m		1.5 m				
			↖	↗	↖	↗	↖	↗	↖	↗	↖	↗			
	2100 mm	7.5 m	kg	*2850	*2850										
		6.0 m	kg	*2450	*2450		*3800	*3800							
		4.5 m	kg	*2350	*2350		*5200	*5200	*6200	*6200					
		3.0 m	kg	*2350	*2350	*2950	*2950	*5550	5100	*7250	*7250				
		1.5 m	kg	*2500	*2500	*3800	3600	*5850	4950	*8000	7650				
		0.0 m	kg	*2800	*2800		*5800	4850	*8000	7450	*4250	*4250			
		-1.5 m	kg	*3350	*3350		*5200	4800	*7050	*7050	*8250	*8250			
		-3.0 m	kg	*3450	*3450				*5300	*5300	*6750	*6750			
		-4.5 m	kg												
	2500 mm	7.5 m	kg	*2300	*2300										
		6.0 m	kg	*2050	*2050		*3700	*3700							
		4.5 m	kg	*2000	*2000	*2300	*2300	*4600	*4600						
		3.0 m	kg	*2000	*2000	*3700	3650	*5350	5100	*6900	*6900				
		1.5 m	kg	*2100	*2100	*4500	3600	*5750	4950	*7800	7700				
		0.0 m	kg	*2300	*2300	*4350	3550	*5850	4850	*8000	7450	*4750	*4750		
		-1.5 m	kg	*2750	*2750		*5350	4800	*7350	7350	*7800	*7800	*4650	*4650	
		-3.0 m	kg	*3500	*3500		*4050	*4050	*5850	*5850	*7800	*7800			
		-4.5 m	kg												
	3000 mm	7.5 m	kg	*1900	*1900		*2450	*2450							
		6.0 m	kg	*1700	*1700		*3300	*3300							
		4.5 m	kg	*1650	*1650	*3000	*3000	*3850	*3850						
		3.0 m	kg	*1650	*1650	*3700	3650	*5050	*5050	*6350	*6350	*9450	*9450		
		1.5 m	kg	*1700	*1700	*4450	3600	*5550	4950	*7450	*7450				
		0.0 m	kg	*1900	*1900	*4450	3500	*5750	4800	*7900	7350	*5000	*5000		
		-1.5 m	kg	*2200	*2200	*4000	3450	*5500	4700	*7550	7250	*7050	*7050	*4050	*4050
		-3.0 m	kg	*2800	*2800		*4600	*4600	*6350	*6350	*8850	*8850	*6650	*6650	
		-4.5 m	kg	*2600	*2600				*4000	*4000	*5400	*5400			

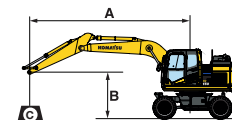

A - Portée du centre de rotation

B - Hauteur au crochet du godet

C - Capacité de levage, avec la timonerie (84 kg) et le vérin de godet (96 kg)

- Rendement vers l'avant

- Rendement sur le côté

- Rendement à portée maximale

Lorsque la timonerie ou le vérin de godet sont démontés, les capacités de levage peuvent être augmentées de leurs poids respectifs.

\* La charge est limitée par la capacité hydraulique plutôt que par le basculement. Les rendements se basent sur la norme ISO 10567. Les charges indiquées ne dépassent pas 87% de la capacité hydraulique de levage ou 75% de la charge de basculement.

Stabilisateurs avant + arrière	B		7.5 m		6.0 m		4.5 m		3.0 m		1.5 m				
			↖	↗	↖	↗	↖	↗	↖	↗	↖	↗			
	2100 mm	7.5 m	kg	*2850	*2850										
		6.0 m	kg	*2450	*2450		*3800	*3800							
		4.5 m	kg	*2350	*2350		*5200	*5200	*6200	*6200					
		3.0 m	kg	*2350	*2350	*2950	*2950	*5550	*5550	*7250	*7250				
		1.5 m	kg	*2500	*2500	*3800	*3800	*5850	*5850	*8000	*8000				
		0.0 m	kg	*2800	*2800		*5800	*5800	*8000	*8000	*4250	*4250			
		-1.5 m	kg	*3350	*3350		*5200	*5200	*7050	*7050	*8250	*8250			
		-3.0 m	kg	*3450	*3450				*5300	*5300	*6750	*6750			
		-4.5 m	kg												
	2500 mm	7.5 m	kg	*2300	*2300										
		6.0 m	kg	*2050	*2050		*3700	*3700							
		4.5 m	kg	*2000	*2000	*2300	*2300	*4600	*4600						
		3.0 m	kg	*2000	*2000	*3700	*3700	*5350	*5350	*6900	*6900				
		1.5 m	kg	*2100	*2100	*4500	4350	*5750	*5750	*7800	*7800				
		0.0 m	kg	*2300	*2300	*4350	4300	*5850	*5850	*8000	*8000	*4750	*4750		
		-1.5 m	kg	*2750	*2750		*5350	*5350	*7350	*7350	*7800	*7800	*4650	*4650	
		-3.0 m	kg	*3500	*3500		*4050	*4050	*5850	*5850	*7800	*7800			
		-4.5 m	kg												
	3000 mm	7.5 m	kg	*1900	*1900		*2450	*2450							
		6.0 m	kg	*1700	*1700		*3300	*3300							
		4.5 m	kg	*1650	*1650	*3000	*3000	*3850	*3850						
		3.0 m	kg	*1650	*1650	*3700	*3700	*5050	*5050	*6350	*6350	*9450	*9450		
		1.5 m	kg	*1700	*1700	*4450	4300	*5550	*5550	*7450	*7450				
		0.0 m	kg	*1900	*1900	*4450	4200	*5750	*5750	*7900	*7900	*5000	*5000		
		-1.5 m	kg	*2200	*2200	*4000	*4000	*5500	*5500	*7550	*7550	*7050	*7050	*4050	*4050
		-3.0 m	kg	*2800	*2800		*4600	*4600	*6350	*6350	*8850	*8850	*6650	*6650	
		-4.5 m	kg	*2600	*2600				*4000	*4000	*5400	*5400			

## Capacité de levage / flèche à volée variable / largeur de châssis : 2,75 m

Longueur balancier	A	7.5 m		6.0 m		4.5 m		3.0 m		1.5 m			
 Sans stabilisateurs	2100 mm	7.5 m	kg *3150	*3150			*4200	*4200					
		6.0 m	kg *2650	*2650		*3750	3050	*4850	4800				
		4.5 m	kg *2550	2300		3850	3000	*5800	4650	*5800	*5800		
		3.0 m	kg *2550	2050		3750	2850	5700	4350				
		1.5 m	kg 2550	1950	2600	2000	3600	2750	5400	4050			
		0.0 m	kg 2650	2000			3450	2650	5200	3900	*4250	*4250	
	2500 mm	-1.5 m	kg 2950	2250			3450	2600	5150	3850	*8400	6950	
		-3.0 m	kg 4200	3150					5250	3900			
		-4.5 m	kg										
		7.5 m	kg *2550	*2550				*4000	*4000				
		6.0 m	kg *2250	*2250		*3700	3100	*4050	*4050				
		4.5 m	kg *2150	2100		3900	3000	*4650	*4650				
3000 mm	3.0 m	kg *2150	1900	2700	2050	3750	2900	*5750	4400				
	1.5 m	kg *2250	1800	2600	2000	3600	2750	5400	4050				
	0.0 m	kg 2450	1850	2550	1950	3450	2650	5200	3850	*4750	*4750		
	-1.5 m	kg 2700	2050			3450	2550	5100	3800	*7800	6900		
	-3.0 m	kg 3300	2500			3450	2600	5150	3800				
	-4.5 m	kg											
 Lame avant ou arrière	2100 mm	7.5 m	kg *3150	*3150			*4200	*4200					
		6.0 m	kg *2650	*2650		*3750	3550	*4850	*4850				
		4.5 m	kg *2550	*2550		*5150	3500	*5800	5400	*5800	*5800		
		3.0 m	kg *2550	2400		*5800	3350	*7400	5100				
		1.5 m	kg *2650	2300	*3400	2400	*6300	3250	*8500	4800			
		0.0 m	kg *2950	2400			*6450	3150	*8850	4600	*4250	*4250	
	2500 mm	-1.5 m	kg *3500	2650			*6000	3100	*8250	4550	*8400	*8400	
		-3.0 m	kg *5500	3750					*6650	4650			
		-4.5 m	kg										
		7.5 m	kg *2550	*2550				*4000	*4000				
		6.0 m	kg *2250	*2250		*3700	3600	*4050	*4050				
		4.5 m	kg *2150	*2150		*4500	3500	*4650	*4650				
3000 mm	3.0 m	kg *2150	*2150	*3600	2400	*5600	3400	*7000	5150				
	1.5 m	kg *2250	2150	*4350	2350	*6100	3250	*8250	4800				
	0.0 m	kg *2450	2200	*4050	2300	*6400	3150	*8750	4600	*4750	*4750		
	-1.5 m	kg *2900	2400			*6200	3050	*8500	4500	*7800	*7800		
	-3.0 m	kg *4350	2950			*5000	3100	*7150	4550				
	-4.5 m	kg											
 Stabilisateurs arrière	2100 mm	7.5 m	kg *3150	*3150			*4200	*4200					
		6.0 m	kg *2650	*2650		*3750	*3750	*4850	*4850				
		4.5 m	kg *2550	*2550		*5150	4250	*5800	*5800	*5800	*5800		
		3.0 m	kg *2550	*2550		*5800	4150	*7400	6300				
		1.5 m	kg *2650	*2650	*3400	2900	*6300	4000	*8500	6000			
		0.0 m	kg *2950	*2950			*6450	3900	*8850	5850	*4250	*4250	
	2500 mm	-1.5 m	kg *3500	3300			*6000	3850	*8250	5750	*8400	*8400	
		-3.0 m	kg *5500	4650					*6650	5850			
		-4.5 m	kg										
		7.5 m	kg *2550	*2550				*4000	*4000				
		6.0 m	kg *2250	*2250		*3700	*3700	*4050	*4050				
		4.5 m	kg *2150	*2150		*4500	4300	*4650	*4650				
3000 mm	3.0 m	kg *2150	*2150	*3600	3000	*5600	4150	*7000	6400				
	1.5 m	kg *2250	*2250	*4350	2900	*6100	4000	*8250	6050				
	0.0 m	kg *2450	*2450	*4050	2850	*6400	3900	*8750	5800	*4750	*4750		
	-1.5 m	kg *2900	*2900			*6200	3800	*8500	5700	*7800	*7800		
	-3.0 m	kg *4350	3650			*5000	3850	*7150	5750				
	-4.5 m	kg											

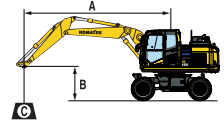

- A – Portée du centre de rotation
- B – Hauteur au crochet du godet
- C – Capacité de levage, avec la timonerie (120 kg) et le vérin de godet (109 kg)
- Rendement vers l'avant
- Rendement sur le côté
- Rendement à portée maximale

Lorsque la timonerie ou le vérin de godet sont démontés, les capacités de levage peuvent être augmentées de leurs poids respectifs.

\* La charge est limitée par la capacité hydraulique plutôt que par le basculement. Les rendements se basent sur la norme ISO 10567. Les charges indiquées ne dépassent pas 87% de la capacité hydraulique de levage ou 75% de la charge de basculement.

Longueur balancier	A		7.5 m		6.0 m		4.5 m		3.0 m		1.5 m		
	B	⊗	⊗	⊗	⊗	⊗	⊗	⊗	⊗	⊗	⊗	⊗	
 <p>Stabilisateurs + lame</p>	2100 mm	7.5 m	kg	*3150	*3150			*4200	*4200				
		6.0 m	kg	*2650	*2650		*3750	*3750	*4850	*4850			
		4.5 m	kg	*2550	*2550		*5150	*5150	*5800	*5800	*5800	*5800	
		3.0 m	kg	*2550	*2550		*5800	5150	*7400	*7400			
		1.5 m	kg	*2650	*2650	*3400	*3400	*6300	5000	*8500	7700		
		0.0 m	kg	*2950	*2950		*6450	4900	*8850	7500	*4250	*4250	
	-1.5 m	kg	*3500	*3500		*6000	4850	*8250	7450	*8400	*8400		
	-3.0 m	kg	*5500	*5500				*6650	*6650				
	-4.5 m	kg											
	2500 mm	7.5 m	kg	*2550	*2550			*4000	*4000				
		6.0 m	kg	*2250	*2250		*3700	*3700	*4050	*4050			
		4.5 m	kg	*2150	*2150		*4500	*4500	*4650	*4650			
3.0 m		kg	*2150	*2150	*3600	*3600	*5600	5150	*7000	*7000			
1.5 m		kg	*2250	*2250	*4350	3600	*6100	5000	*8250	7700			
0.0 m		kg	*2450	*2450	*4050	3550	*6400	4900	*8750	7450	*4750	*4750	
-1.5 m	kg	*2900	*2900			*6200	4800	*8600	7350	*7800	*7800		
-3.0 m	kg	*4350	*4350			*5000	4850	*7150	*7150				
-4.5 m	kg												
3000 mm	7.5 m	kg	*2050	*2050		*2450	*2450						
	6.0 m	kg	*1850	*1850		*3300	*3300						
	4.5 m	kg	*1750	*1750	*3000	*3000	*3700	*3700	*3550	*3550			
	3.0 m	kg	*1750	*1750	*3650	3650	*4750	*4750	*5800	*5800	*9200	*9200	
	1.5 m	kg	*1850	*1850	*4400	3600	*5850	4950	*7800	7800			
	0.0 m	kg	*2000	*2000	*4900	3500	*6250	4800	*8600	7450	*4950	*4950	
-1.5 m	kg	*2300	*2300	*3850	3450	*6250	4750	*8600	7300	*7100	*7100		
-3.0 m	kg	*2900	*2900			*5450	4750	*7650	7300	*11000	*11000		
-4.5 m	kg												

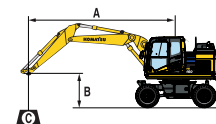

- A - Portée du centre de rotation
- B - Hauteur au crochet du godet
- C - Capacité de levage, avec la timonerie (120 kg) et le vérin de godet (109 kg)

- Rendement vers l'avant
- Rendement sur le côté
- Rendement à portée maximale

Lorsque la timonerie ou le vérin de godet sont démontés, les capacités de levage peuvent être augmentées de leurs poids respectifs.

\* La charge est limitée par la capacité hydraulique plutôt que par le basculement. Les rendements se basent sur la norme ISO 10567. Les charges indiquées ne dépassent pas 87% de la capacité hydraulique de levage ou 75% de la charge de basculement.

 <p>Stabilisateurs avant + arrière</p>	2100 mm	7.5 m	kg	*3150	*3150			*4200	*4200				
		6.0 m	kg	*2650	*2650		*3750	*3750	*4850	*4850			
		4.5 m	kg	*2550	*2550		*5150	*5150	*5800	*5800	*5800	*5800	
		3.0 m	kg	*2550	*2550		*5800	*5800	*7400	*7400			
		1.5 m	kg	*2650	*2650	*3400	*3400	*6300	6100	*8500	*8500		
		0.0 m	kg	*2950	*2950		*6450	6000	*8850	*8850	*4250	*4250	
	-1.5 m	kg	*3500	*3500		*6000	5950	*8250	*8250	*8400	*8400		
	-3.0 m	kg	*5500	*5500				*6650	*6650				
	-4.5 m	kg											
	2500 mm	7.5 m	kg	*2550	*2550			*4000	*4000				
		6.0 m	kg	*2250	*2250		*3700	*3700	*4050	*4050			
		4.5 m	kg	*2150	*2150		*4500	*4500	*4650	*4650			
3.0 m		kg	*2150	*2150	*3600	*3600	*5600	*5600	*7000	*7000			
1.5 m		kg	*2250	*2250	*4350	*4350	*6100	6100	*8250	*8250			
0.0 m		kg	*2450	*2450	*4050	*4050	*6400	6000	*8750	*8750	*4750	*4750	
-1.5 m	kg	*2900	*2900			*6200	5900	*8500	*8500	*7800	*7800		
-3.0 m	kg	*4350	*4350			*5000	*5000	*7150	*7150				
-4.5 m	kg												
3000 mm	7.5 m	kg	*2050	*2050		*2450	*2450						
	6.0 m	kg	*1850	*1850		*3300	*3300						
	4.5 m	kg	*1750	*1750	*3000	*3000	*3700	*3700	*3550	*3550			
	3.0 m	kg	*1750	*1750	*3650	*3650	*4750	*4750	*5800	*5800	*9200	*9200	
	1.5 m	kg	*1850	*1850	*4400	4350	*5850	*5850	*7800	*7800			
	0.0 m	kg	*2000	*2000	*4900	4250	*6250	5900	*8600	*8600	*4950	*4950	
-1.5 m	kg	*2300	*2300	*3850	*3850	*6250	5850	*8600	*8600	*7100	*7100		
-3.0 m	kg	*2900	*2900			*5450	*5450	*7650	*7650	*11000	*11000		
-4.5 m	kg												

# Équipements standards et optionnels

## Moteur

Moteur diesel Komatsu SAA4D107E-5 turbocompressé, injection directe à rampe commune haute pression	●
Conforme à la norme EU Stage V	●
Ventilateur de type aspiration	●
Système automatique de préchauffage moteur	●
Système de prévention de surchauffe moteur	●
Fonction auto-décélération	●
Arrêt moteur automatique réglable en cas de ralenti prolongé	●
Démarrage moteur pouvant être sécurisé par mot de passe	●
Batteries 2 × 12 V / 125 Ah	●
Alternateur 24 V / 85 A	●
Démarrateur 24 V / 4,5 kW	●

## Système hydraulique

Système hydraulique HydraMind à centre fermé à détection de charge électronique (E-CLSS)	●
Système de commande mutuelle de pompe et de moteur	●
Système de sélection de 6 modes de travail: Puissance, Levage/ Précision, Marteau, Économique, Accessoire puissance et Accessoire économique.	●
Fonction PowerMax	●
Leviers PPC réglables pour la commande du balancier, de la flèche, du godet et de la rotation, avec curseur proportionnel pour la commande des accessoires et 5 boutons auxiliaires, avec interrupteur FNR	●
Circuit hydraulique auxiliaire (HCU-B)	●
Circuit hydraulique auxiliaire (HCU-C)	○
Extension HCU-C vers HCU-D	○
Contrôle des Accessoires Intégré Komatsu (KIAC)	○
Système anti-tangage de la flèche (ECSS)	○
Préparation pour attache rapide hydraulique	○

## Trains de chaînes

Lame parallèle (avant et/ou arrière) avec protections des vérins	○
2 ou 4 stabilisateurs avec protections des vérins, réglables individuellement	○
Différentiel à glissement limité (LSD)	○
Pneus jumelés 10.00-20 16 PR	○
Pneus jumelés (pneumatiques pleins) 10.00-20	○
Pneus jumelés 315/70 R22.5	○
Pneus simples 445/70 R19.5	○
Pneus simples 710/40 22.5	○
Crochets	○
Garde-boues	○

## Cabine

SpaceCab™; cabine ROPS hautement pressurisée montée sur amortisseurs flottants avec vitres de sécurité teintées, hayon de toit, vitre avant ouvrable avec verrouillage, vitre inférieure amovible, essuie-glace avant à balayage intermittent, store pare-soleil à enroulement automatique, allume-cigare, rangements, tapis de sol	●
Siège pneumatique chauffant avec support lombaire, accoudoirs et ceinture de sécurité avec enrouleur	●
Climatisation automatique	●
Prise alimentation 12 / 24 V	●
Porte-gobelets et porte-revues	●
Caisson chaud et froid	●
Colonne de direction réglable	●
Siège confort premium	○
Radio DAB+ avec Bluetooth®, USB, AUX et kit mains-libres	○
Siège réglable chauffant à suspension	○
Essuie-glace inférieur	○
Pare-pluie (pas avec OPG)	○
Système de direction sur manipulateur	○

## Équipement de sécurité

Système KomVision de vision panoramique	●
Avertisseur sonore électrique	●
Avertisseur de surcharge	●
Verrouillage trappe carburant et capots	●
Alarme sonore de déplacement	●
Larges rampes d'accès et rétroviseurs	●
Coupe-circuit général	●
Clapets de sécurité sur vérins de flèche	●
Clapet de sécurité sur vérin de balancier	●
Clapet de sécurité pour le vérin de réglage de la flèche à volée variable	●
Protection OPG niveau II sur le devant (FOPS)	○
Protection OPG niveau II sur le dessus (FOPS)	○
Alarme sonore de déplacement (fréquences à large spectre)	○

## Système d'éclairage

Ensemble « standard » de phares de travail	●
Ensemble de phares de travail LED	○
Ensemble « avancé » de phares de travail LED	○
Gyrophare	○

**Service et entretien**

Désaération automatique du circuit carburant	●
Filtre à air à double élément avec auto-évacuateur de particules et indicateur de colmatage	●
Komtrax – Système de suivi à distance Komatsu (4G)	●
Moniteur couleur compatible vidéo multifonctions avec système de contrôle de gestion de l'équipement (Equipment Management and Monitoring System, EMMS) et guidage pour une meilleure efficacité	●
Kit d'outils	●
Komatsu Care – Le pack d'entretien complet de votre machine Komatsu	●
Graissage centralisé	●
Graissage centralisé automatique	○

**Transmission et freinage**

Transmission 3 vitesses entièrement automatique via les essieux à réducteurs dans les moyeux à l'avant et à l'arrière	●
Pont avant oscillant (10°) avec blocage du pont automatique et manuel	●
Régulateur de vitesse	●
Châssis de 2,55 m	●
Châssis de 2,75 m	○
Limite de vitesse 20, 25 ou 35 km/h	○
Protection de la transmission	○
Frein d'excavation automatique	○

**Équipement de travail**

Flèche monobloc	○
Flèche à volée variable	○
Balanciers de 2100 mm; 2500 mm; 3000 mm	○
Barre de soutien de la benne preneuse	○
Attaches rapides Lehnhoff	○
Godets Lehnhoff	○

**Autres équipements**

Contrepoids standard	●
Pompe électrique de remplissage carburant à coupure automatique	●
Boîte à outils pour le châssis	●
Boîte à outils supplémentaire pour le châssis	○
Huile biodégradable pour circuit hydraulique	○
Couleur client	○
Support de plaque de licence	○

Autres équipements sur demande

- équipements standards
- équipements optionnels

Toutes les spécifications sont données à titre indicatif et sont susceptibles d'être modifiées à tout moment. Les illustrations peuvent différer des modèles standards. La version standard et les équipements dépendent du pays de diffusion de ces machines.

---

Votre partenaire Komatsu :

**KOMATSU**

[komatsu.eu](https://www.komatsu.eu)

